

# **SIRCO M** et **MV**

Interrupteurs universels  
de 16 à 160 A

THE VERSATILE SOLUTION

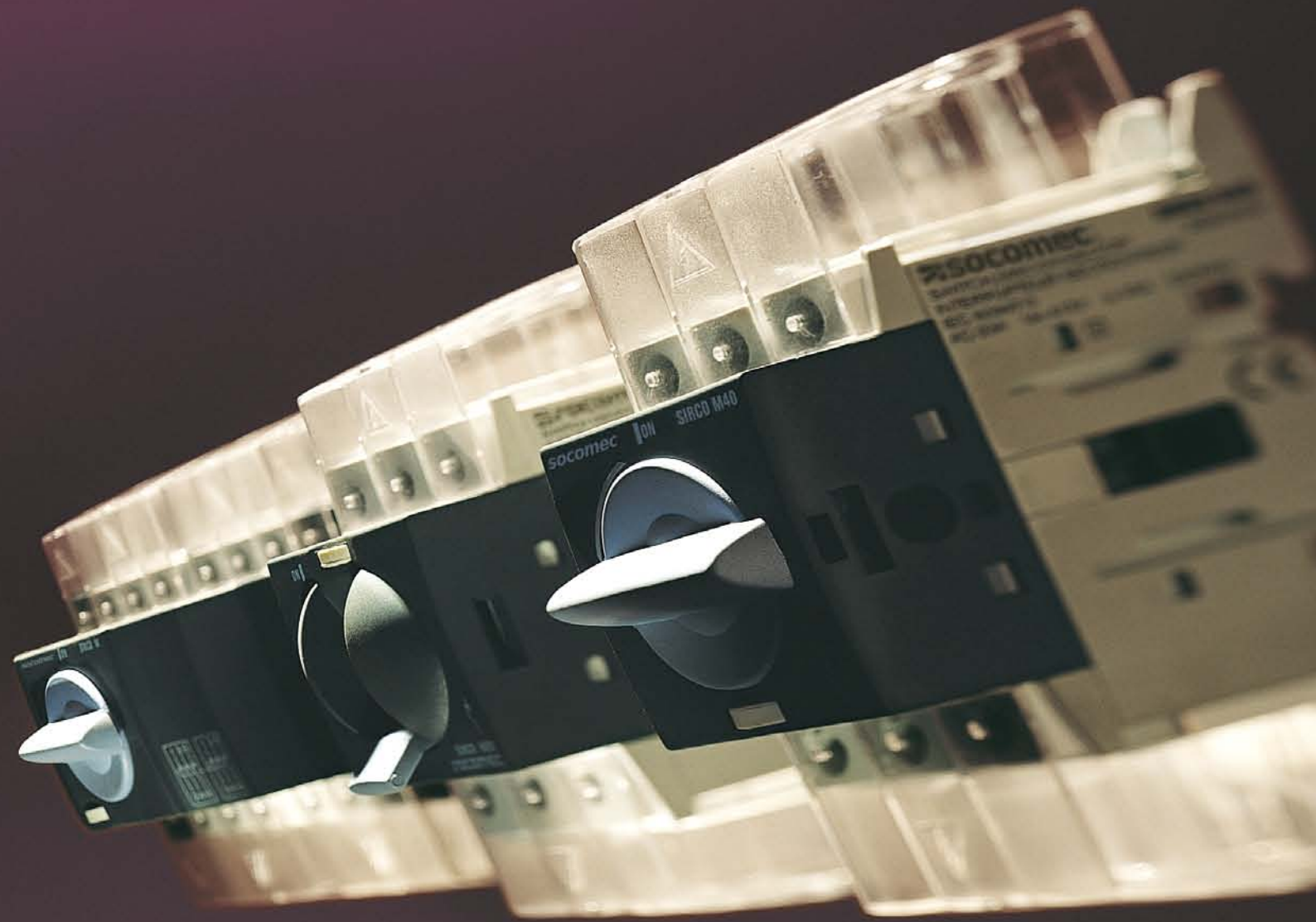

SOCOMEK :  
l'innovation au service des  
systèmes de coupure BT

Référence dans le domaine de la coupure électrique,  
SOCOMEK propose une nouvelle génération d'appareils  
dédiés aux applications de coupure et de commutation  
jusqu'à 160 A.

**SIRCO M** et **MV** :  
L'intégration totale des fonctions  
de sectionnement, de coupure,  
de commande, de commutation  
et de protection associée.

SOCOMEK a su développer un concept technologique  
nouveau permettant d'allier les fonctionnalités d'un inter-  
rupteur-sectionneur à celles d'un commutateur et de  
proposer un design modulaire particulièrement innovant.

**SIRCO M** et **MV** :  
Une réponse concrète  
aux normes de construction  
CEI, NF EN 60947-3 ou UL 508.

La nouvelle gamme d'interrupteurs **SIRCO M** et **MV** a été  
conçue, testée et éprouvée selon les critères définis par la  
norme internationale CEI 60947-3.

Cette démarche garantit un produit de qualité totalement  
adapté aux contraintes d'exploitations actuelles.

SOCOMEK C'EST AUSSI

> Interrupteurs sectionneurs **SIRCO**  
jusqu'à 5000 A

SIRCO 350 A

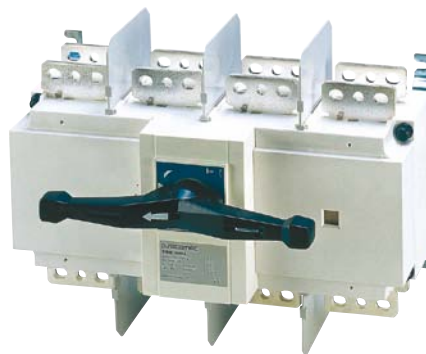

> Commutation manuelle et motorisée

ATYSM 007 A



> Interrupteurs sectionneurs fusibles  
**FUSERBLOC** en commande fronto-  
latérale droite

FUSER 700 A

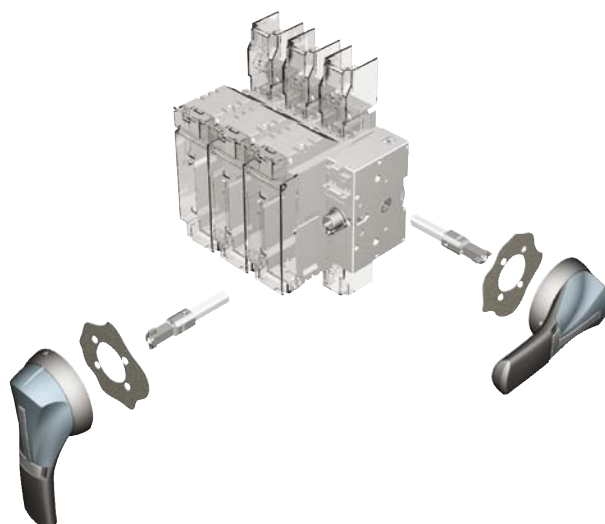

ATYS 079 A

# Interrupteurs universels **SIRCO M**

## le standard adaptable

A partir de composants standard, créez l'interrupteur totalement adapté à vos applications les plus variées.

### COUPER ET SECTIONNER

Pour une exploitation optimale et sûre des circuits électriques BT.

### COMMUTER

Deux appareils de coupe interverrouillés mécaniquement d'origine.

### S'ADAPTER

A toutes les applications de distribution ou de protection moteur.

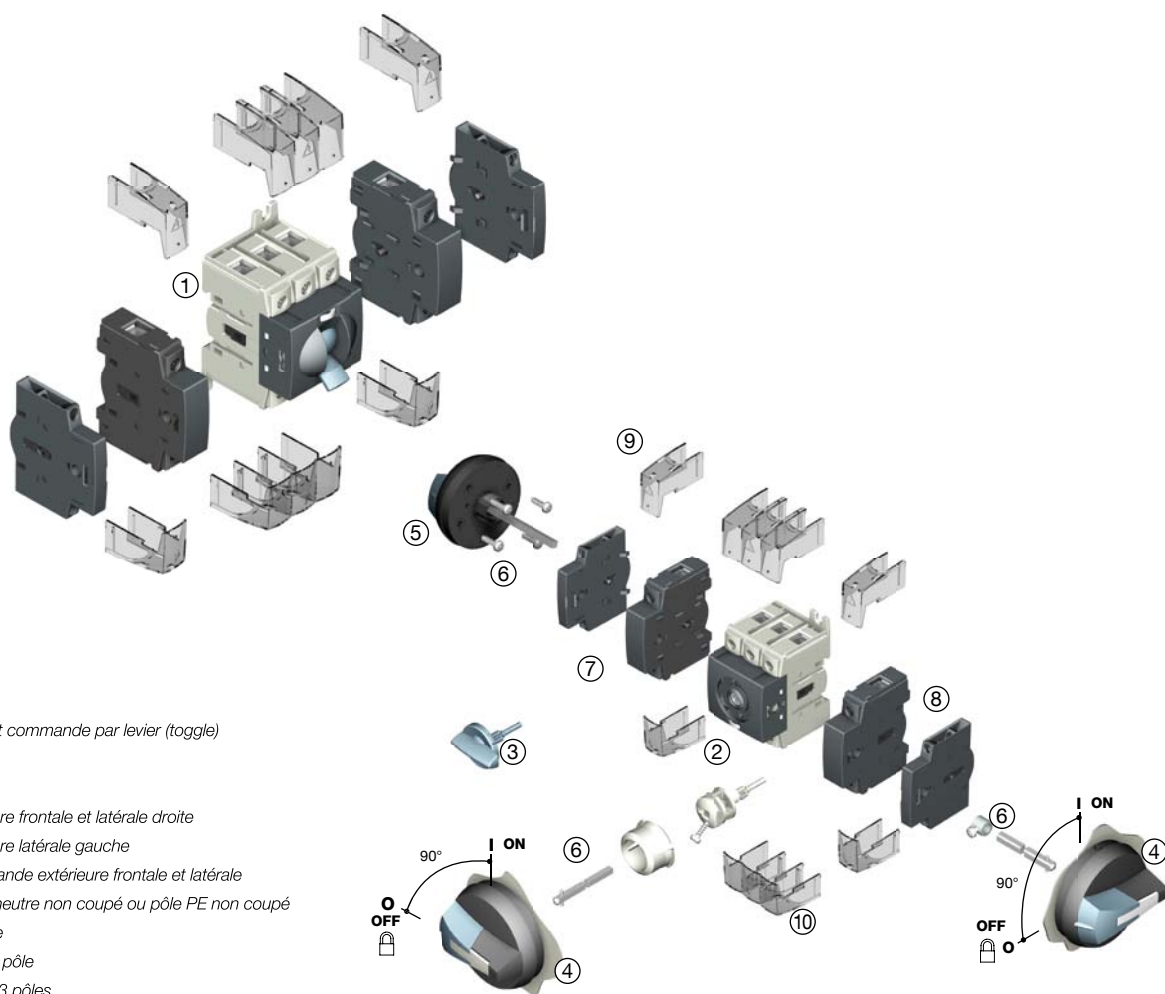

## UNE INTEGRATION PARFAITE DANS VOS APPLICATIONS

- > En tête d'armoire divisionnaire
- > Départ divisionnaire
- > Commande machine
- > Coupure locale

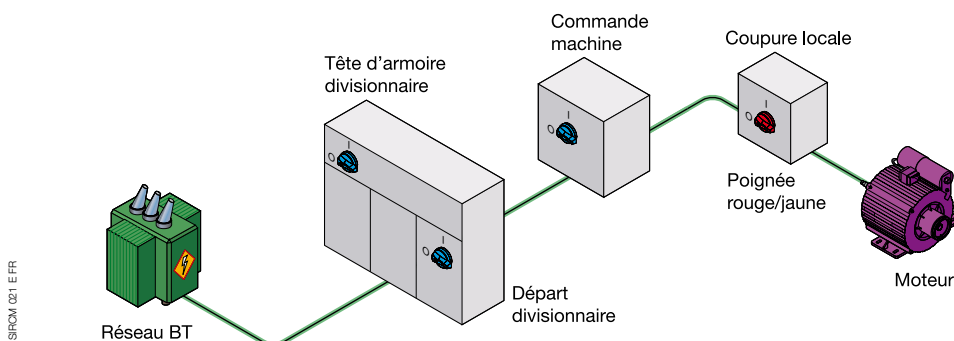

### UN SYSTÈME DE COUPURE OPTIMISÉ

#### > SIRCO M

Une coupure par contact à pression et une commande fronto-latérale d'origine.



SIRCOM 163 A - 164 A



Position 0

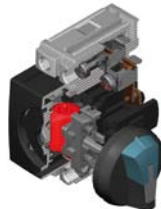
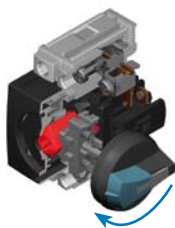

Position I

#### > SIRCO MV

Une coupure à glissement alliant :

- une haute tenue dynamique,
- un grand nombre de manœuvres.



SIRCOM 007 A

### DES ACCESSOIRES STANDARDISÉS

#### > Commande directe

Une commande directe pour répondre aux usages de chaque marché.

SIRCOM 132 A - 133 A



Par poignée rotative



Par levier (toggle)

#### > Commande extérieure

Une commande extérieure ergonomique en alignement avec le reste de la gamme par poignée rotative en commande frontale, latérale droite ou latérale gauche.

ACCES 278 A - 279 A



16 à 80 A



100 à 160 A

#### > Pôles additionnels

Permettant une configuration libre et homogène :

- pôle de puissance,
- pôle de neutre passant,
- pôle P.E.

SIRCOM 072 B



#### > Contacts auxiliaires

Ces contacts auxiliaires de pré-coupure et de signalisation permettent d'anticiper la coupure des pôles principaux.

SIRCOM 075 B



#### > Cache bornes

Unipolaires, tripolaires et tétrapolaires, ils assurent la protection amont et aval contre les contacts directs.

SIRCOM 012 A



### DE NOUVELLES ADAPTATIONS FONCTIONNELLES

#### > Montage sur porte ou fixation latérale droite

Kit de montage sur porte pour une mise en œuvre rapide et facile.



Encombrement réduit



Fixation latérale droite



Montage sur porte

SIRCOM 170 A - 157 A - 158 A



Protection complète IP2X

SIRCOM 015 A

#### > Plastron

Transformation d'appareils de base en :

- interrupteurs 6 ou 8 pôles,
- commutateurs 3 ou 4 pôles, en position I - 0 - II ou I - I+II - II.



SIRCOM 062 A - 016 A

# SIRCO M et MV

Dix calibres de 16 à 160 A **multipolaires**  
pour les **applications industrielles et tertiaires** BT

**SIRCO M**  
16 à 40 A

**SIRCO M**  
63 à 80 A

**SIRCO M**  
100 et 125 A

**SIRCO M**  
100 à 160 A

## FONCTIONS

Interrupteur - sectionneur 3 / 4 pôles	•	•	•	•
Interrupteur - sectionneur 6 / 8 pôles	•	•		
Commutateur 3 / 4 pôles I - 0 - II	•	•		
Commutateur 3 / 4 pôles I - I+II - II	•	•		

## CARACTÉRISTIQUES

### COMMANDE

Manuelle	•	•	•	•
Par levier (Toggle)	•	•		

### POIGNEE DE COMMANDE DIRECTE

Frontale	•	•	•	•
----------	---	---	---	---

### POIGNEE DE COMMANDE EXTERIEURE

Frontale	•	•	•	•
Latérale droite	•	•	•	•
Latérale gauche	•	•	•	•

### COUPURE

Pleinement apparente	•	•	•	•
Visible				•

### BOITIER

Modulaire	•	•	•	•
-----------	---	---	---	---

## Assemblage sous coffret

- Enveloppe polycarbonate.
- IP65.
- 2 teintes:
  - couvercle gris et poignée noire,
  - couvercle jaune et poignée rouge.
- 2 tailles de coffret pour faciliter le raccordement:
  - **Boîtier 16 à 40 A**  
(H x L x P : 162 x 99 x 92 mm) avec pré-perçage; 2 à droite et 2 à gauche M16, 2 en haut et 2 en bas M20/25, 4 à l'arrière M20,
  - **Boîtier 63 à 100 A**  
(H x L x P : 210 x 125,5 x 92 mm) avec pré-perçage; 2 à droite et 2 à gauche M16, 2 en haut et 2 en bas M25/32, 2 à l'arrière M25/32.
- Borne de terre et borne de neutre amovibles.
- Fermeture par vis plombable.
- Pattes de fixation sécables.

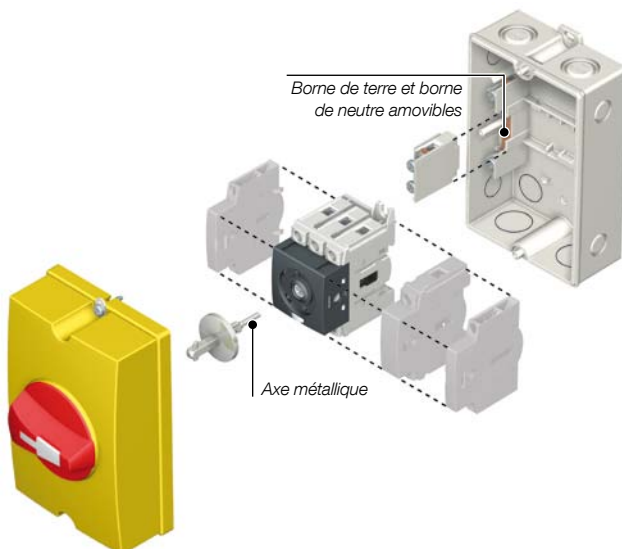

## SIRCO MV

Une réponse à chaque besoin  
d'**intégration en enveloppe**

### > Montage en fond d'armoire

- Sur rail DIN
- Sur platine



### > Prise de tension

Accessoire de prise de tension sécurisé



### > 3 modèles de commande sont disponibles



Commande directe



Commande extérieure latérale droite



Commande extérieure frontale ou latérale gauche

# Socomec SCP proche de vous

## AGENCES ET DÉPÔTS

### **BORDEAUX** (16 - 17 - 24 - 33 - 40 - 47 - 64)

5, rue Jean-Baptiste Perrin  
ZI, Parc d'activités Mermoz  
33320 Eysines  
Tél. 05 57 26 85 00  
Fax 05 56 36 25 42  
scp.bordeaux@socomec.com

### **GRENOBLE** (07 Nord - 26 Nord - 38 (hors région lyonnaise) - 73 - 74)

17, avenue du Granier  
38240 Meylan  
Tél. 04 76 90 52 53  
Fax 04 76 41 08 62  
scp.grenoble@socomec.com

### **LILLE** (59 - 60 - 62 - 80)

Parc de la Cimaise - 8 rue du Carrousel  
59650 Villeneuve d'Ascq  
Tél. 03 20 61 22 80  
Fax 03 20 91 16 81  
scp.lille@socomec.com

### **LYON** (01 - 03 - 21 - 38 (région lyonnaise) - 39 - 42 - 43 - 58 - 63 - 69 - 71 - 89)

Le Mas des Entreprises  
15/17 rue Emile Zola  
69153 Décines Charpieu Cedex  
Tél. 04 78 26 66 57  
Fax 04 78 26 65 96  
scp.lyon@socomec.com

### **MARSEILLE - CORSE - MONACO**

(04 - 05 - 06 - 07 Sud - 13 - 26 Sud - 30 - 83 - 84)  
Parc d'Activité Europarc Sainte Victoire  
Le Canet - Bât. N° 7  
13590 Meyreuil  
Tél. 04 42 59 61 98  
Fax 04 42 52 46 14  
scp.marseille@socomec.com

### **METZ** (02 - 08 - 10 - 51 - 52 - 54 - 55 - 57 - 88)

62, rue des Garennes  
57155 Marly  
Tél. 03 87 62 55 19  
Fax 03 87 56 16 98  
scp.metz@socomec.com

### **NANTES** (22 - 29 - 35 - 44 - 49 - 53 - 56 - 79 - 85 - 86)

5, rue de la Bavière - Erdre Active  
44240 La Chapelle-sur-Erdre  
Tél. 02 40 72 94 72  
Fax 02 40 72 88 23  
scp.nantes@socomec.com

### **PARIS - ÎLE-DE-FRANCE** (75 - 77 - 78 - 91 - 92 - 93 - 94 - 95)

Z.I. de la Pointe - 95, rue Pierre Grange  
94132 Fontenay-sous-Bois Cedex  
Tél. 01 45 14 63 40  
Fax 01 48 75 50 61  
scp.paris@socomec.com

### **ROUEN** (14 - 27 - 50 - 61 - 76)

15, allée Robert Lemasson  
Technoparc des Bocquets  
76230 Bois Guillaume  
Tél. 02 35 61 15 15  
Fax 02 35 60 10 44  
scp.rouen@socomec.com

### **STRASBOURG** (25 - 67 - 68 - 70 - 90)

24, rue de l'Expansion  
67150 Erstein  
Tél. 03 88 57 41 30  
Fax 03 88 57 42 78  
scp.strasbourg@socomec.com

### **TOULOUSE** (09 - 11 - 12 - 15 - 19 - 23 - 31 - 32 - 34 - 46 - 48 - 65 - 66 - 81 - 82 - 87)

Rue Guglielmo Marconi - Z.A. Triasis  
31140 Launaguet  
Tél. 05 62 89 26 10  
Fax 05 62 89 26 19  
scp.toulouse@socomec.com

### **TOURS** (18 - 28 - 36 - 37 - 41 - 45 - 72)

La Milletière - 7 allée Colette Duval  
37100 Tours  
Tél. 02 47 41 64 84  
Fax 02 47 41 94 92  
scp.tours@socomec.com

## EN EUROPE

### **ALLEMAGNE**

D - 76275 Ettlingen  
Tél. +49 (0)7243 65 29 2 0  
info.scp.de@socomec.com

### **BELGIQUE**

B - 1190 Bruxelles  
Tél. +32 (0)2 340 02 30  
info.scp.be@socomec.com

### **ESPAGNE**

E - 08310 Argentona (Barcelona)  
Tél. +34 93 741 60 67  
info.scp.es@socomec.com

### **ITALIE**

I - 20098 San Giuliano Milanese (MI)  
Tél. +39 02 9849821  
info.scp.it@socomec.com

### **PAYS-BAS**

NL - 3991 CD Houten  
Tél. +31 (0)30 760 0901  
info.scp.nl@socomec.com

### **POLOGNE**

01-625 Warszawa  
Tél. +48 91 442 64 11  
info.scp.pl@socomec.com

### **ROYAUME UNI**

Hitchin Hertfordshire SG4 0TY  
Tél. +44 (0)1462 440033  
info.scp.uk@socomec.com

### **SLOVÉNIE**

SI - 1000 Ljubljana  
Tél. +386 1 5807 860  
info.scp.si@socomec.com

### **TURQUIE**

34775 Istanbul  
Tél. +90 (0) 216 540 71 20  
info.scp.tr@socomec.com

## AU MOYEN ORIENT

### **EMIRATS ARABES UNIS**

Dubai, U.A.E.  
Tél. +971 (0) 4 29 98 441  
info.scp.ae@socomec.com

## EN AMÉRIQUE DU NORD

### **USA, CANADA & MEXIQUE**

Cambridge, MA 02142 USA  
Tél. +1 617 245 0447  
info.scp.us@socomec.com

## EN ASIE

### **ASIE DU NORD EST**

P.R.C 200052 Shanghai - China  
Tél. +86 (0)21 5298 9555  
info.scp.cn@socomec.com

### **ASIE DU SUD EST & PACIFIQUE**

UBI TECHPARK - 408569 Singapore  
Tél. +65 65 07 94 90  
info.scp.sg@socomec.com

### **ASIE DU SUD**

122001 Gurgaon, Haryana - India  
Tél. +91 124 4562 700  
info.scp.in@socomec.com

## SIÈGE SOCIAL

### **GRUPE SOCOMEK**

S.A. SOCOMEK au capital de 10 951 300 €  
R.C.S. Strasbourg B 548 500 149  
B.P. 60010 - 1, rue de Westhouse - F-67235 Benfeld Cedex  
Tél. 03 88 57 41 41 - Fax 03 88 57 78 78

## VOTRE DISTRIBUTEUR

[www.socomec.com](http://www.socomec.com)

