

ATyS C55 / C65

Contrôleur ATS pour inverseurs
de sources motorisés



When **energy** matters

socomec
Innovative Power Solutions



SITE 1940 A

Pourquoi avez-vous besoin d'un inverseur de sources ?

Les coupures de courant peuvent survenir même dans les réseaux les plus fiables, entraînant des pertes importantes et d'immenses perturbations dans les applications critiques, y compris les systèmes d'urgence, les dispositifs de soins de santé, les salles de serveurs ou les chaînes de production.

Pour maximiser la disponibilité de votre alimentation électrique, une source alternative est installée, en cas de sous-tension, de sous-fréquence ou de perte de puissance sur la source principale notre gamme d'inverseur de sources amorce un transfert vers la source secondaire. Une bonne supervision du réseau et une commutation en toute sécurité entre une source d'alimentation et une source alternative sont essentielles pour garantir l'alimentation électrique des charges critiques.

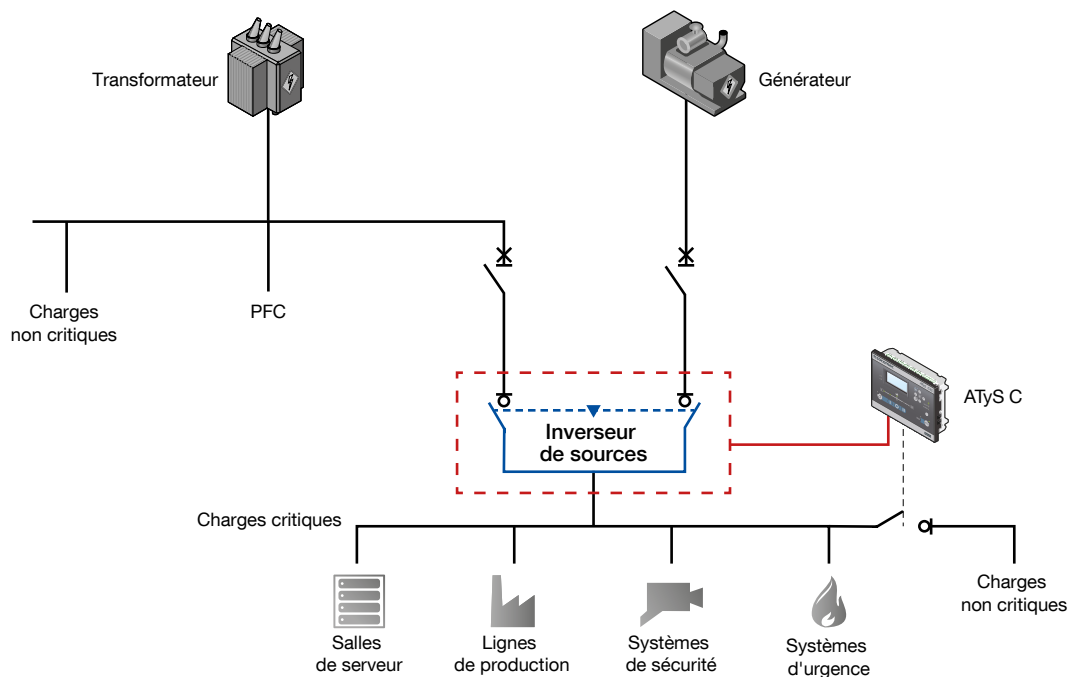

ATYSC.031.A.FR

Pourquoi choisir un contrôleur ATS Socomec ?



L'expert de la commutation

La commutation de source est dans l'ADN de Socomec depuis 1922. Nous avons conçu et fabriqué 5 générations de commutateurs de sources et nous travaillons en permanence sur le développement de nouvelles technologies. Avec une expérience accrue dans la conception et le développement de solutions de commutation, Socomec est le partenaire idéal pour vos contrôleurs ATS combinés à un contacteur (CC), un commutateur (PC) ou un disjoncteur (CB).



La qualité avant tout

Afin de garantir un haut niveau de qualité, de performance et de fonctionnalité les contrôleurs ATS C55/65 sont conçus et fabriqués en France. Tous nos contrôleurs ATS sont soumis à des tests de fin de ligne et font l'objet de contrôles approfondis dans le laboratoire Tesla, un laboratoire indépendant spécialisé dans l'analyse des équipements et des ensembles basse tension.

Le laboratoire Tesla comprend également des installations pour tester les conditions environnementales les plus extrêmes, y compris la résistance à l'eau, la pénétration de la poussière, l'exposition aux produits chimiques, les chocs et les vibrations.



Facilitez-vous la vie

La facilité d'utilisation a été placée au cœur de la conception des produits C55/C65 ce qui rendra votre vie beaucoup plus simple. Nous avons accordé une importance particulière à l'ergonomie de nos contrôleurs C55/C65 et les avons conçus pour offrir une navigation intuitive et simple, combinée à une configuration rapide et assistée.

Caractéristiques principales

Restez informé
Journal de bord jusqu'à 3000 événements

Installation simple
Une configuration étape par étape avec une assistance à l'installation intégrée

Contrôleur personnalisable
LED, alarmes et avertissements de maintenance personnalisables

Informations en temps réel
Aperçu à l'écran en cas de défaillance, d'alarme, de défaut ou d'opération de maintenance

Visible
Synoptique avec LEDs puissantes visible jusqu'à 30 m



Conçu pour toutes les technologies de commutation de sources

Les ATyS C55 et C65 sont des contrôleurs universels conçus pour être utilisés avec tous types de technologies d'inverseurs de source: contacteur (CC), interrupteur (PC) ou disjoncteur (CB). Spécialement conçus pour être utilisés avec tous types de commutateurs, les réglages peuvent être directement configurés depuis la face avant du produit.

Contacteur (CC)

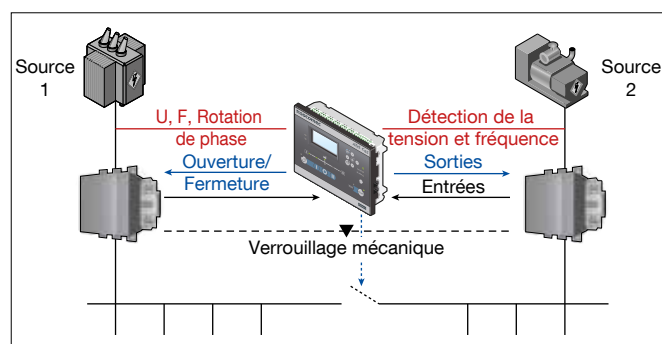

ATyS C55/C65 A FR

- **Résistant à l'eau et aux UV**
Jusqu'à IP65 et NEMA 3R 12



Facile à utiliser

IHM et écran simples et intuitifs

Toujours disponible

Alimentation électrique via les prises tension des deux sources, alimentation optionnelle 24 VDC & 30s d'alimentation en cas de perte totale de l'ensemble des sources

Modulable

Extension E/S jusqu'à 30 entrées & 18 sorties

Tests rapides et sécurisés

Boutons de fonction de test programmables et protégés par mot de passe

Interrupteur (PC)

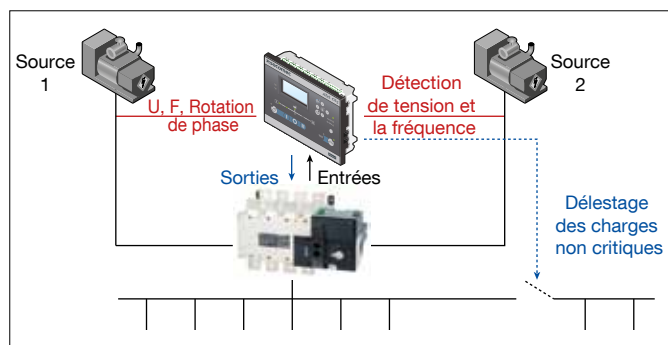

Disjoncteur (CB)

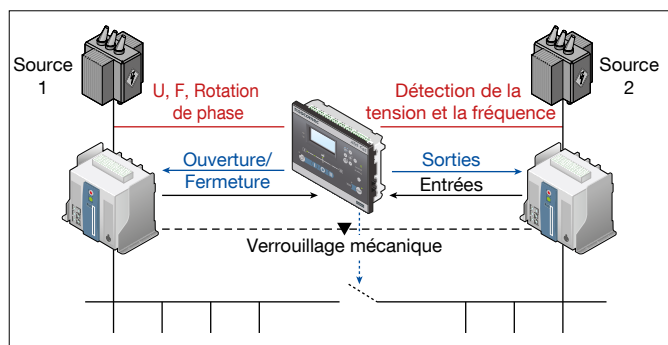

AJOUTER DE LA

FORCE

AU-DELÀ DES STANDARDS

Choisissez la **solution sécurisée et efficace** pour votre contrôleur ATS en sélectionnant des produits testés selon vos normes locales. Les ATyS C55 et C65 ont été conçus pour satisfaire et surpasser **les exigences de sécurité des normes produit les plus pointues**, au minimum les contrôleurs ATS ATyS C55/C65 sont conformes aux normes CEI 61010-2-201, CEI 60947-6-1 en association avec un inverseur de source motorisé certifié. Ils sont également conformes à la norme GB/T 14048.11 pour la Chine, y compris l'Annexe C avec des contraintes spécifiques aux contrôleurs ATS. Les ATyS C55/65 ont également été désignés pour répondre aux exigences des normes d'installation CEI 60364, NFPA 70 et NFPA 110, une version spécifique C66 sera disponible et certifiée selon les exigences des normes UR 1008 et UL 61010.



Pour garantir une commutation sûre dans les **conditions les plus extrêmes**, les contrôleurs ATS ATyS C55 et C65 sont testés selon les **normes de qualité** et **d'endurance les plus hautes**.



Adaptés aux applications intérieures et extérieures avec des températures allant de -30 °C à +70 °C, nos contrôleurs sont résistants à l'eau avec une **protection certifiée IP 65 et UV** selon NEMA 3R12.



Les contrôleurs ATyS sont adaptés pour le montage dans le tableau général de distribution (TGBT) avec une catégorie de surtension OVC CAT III.

RAPIDITÉ

À VOTRE INVERSEUR DE SOURCES

CONFIGURATION RAPIDE

La configuration est plus rapide que jamais grâce à l'**assistant de configuration intelligent** ; cet assistant vous posera toutes les bonnes questions pour que le produit soit opérationnel le plus rapidement possible. Basé sur un **design ergonomique**, le contrôleur C55/C65 est **le contrôleur ATS le plus intuitif du marché**.

UTILISATION CONVIVIALE

Les contrôleurs ATS comprennent un **écran haute résolution de 350 x 160 pixels** qui fournit un affichage clair et précis des informations clés. Les tableaux de bord permettent à l'utilisateur **d'accéder à ensemble des données**.

L'IHM est clairement défini avec des boutons-poussoirs dédiés, des LEDs d'indications et des messages pop-up sur l'écran LCD pour garantir **une utilisation facile pour tous les utilisateurs**. Neuf langues sont disponibles pour tous les menus, alarmes et compteurs, soit EN, FR, ES, DE, CN, IT, PT, TR, PL.

Tableaux de bord : un moyen simple et clair de visualiser toutes les données principales avec un seul bouton

- **Synoptique**
Synthèse complète de votre installation
- **État**
Statuts et synchronisation des sources
- **Mesure**
Mesure des valeurs de courant et de tension
- **Puissance & énergie**
Valeurs de puissance et d'énergie (P, Q, S) en mode graphique ou numérique
- **Tempo**
Réglage des compteurs et possibilité de passer la temporisation en cours
- **Alarmes**
Affichage des alarmes actives, des alarmes passés et accès au journal des événements
- **Entrées/sorties**
Etat et fonction de chaque E/S
- **Maintenance**
Temps et opérations avant la prochaine maintenance (programmable par l'utilisateur)

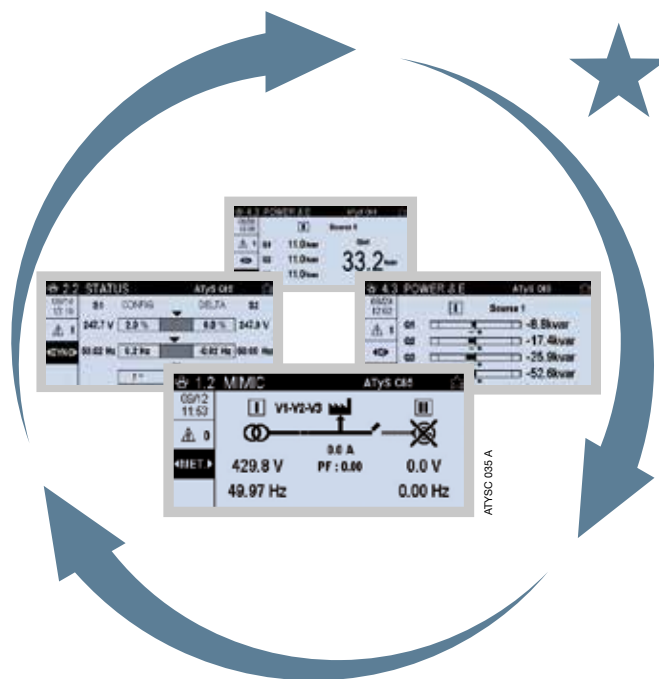

AJOUTER DE LA

PUISSANCE

À VOTRE INVERSEUR DE SOURCES

TRIPLE ALIMENTATION

Ne restez jamais dans le noir et gardez toujours une longueur d'avance avec le contrôleur C65.

En cas de pertes totale de l'ensemble des sources d'alimentations, le contrôleur ATS reste alimenté avec l'écran LCD et le synoptique allumés. De cette façon, l'utilisateur saura toujours ce qu'il se passe dans l'installation.

30 secondes
de secours



24 VDC

2 x



- 30 s d'énergie de secours intégrée afin de maintenir la communication modbus, l'écran et le synoptique actifs en cas de panne totale jusqu'à ce que l'alimentation soit restaurée à partir d'un générateur de secours.
- Entrée d'alimentation 24 VDC optionnelle.
- Alimenté par les prises de tensions sur la source 1 et la source 2.

MESURE ET SURVEILLANCE

En plus des informations sur la disponibilité de la source et la position du commutateur, vous pouvez également surveiller la charge directement avec l'ATyS C65 en lui associant des capteurs de courants 1 A ou 5 A.

Toutes les informations de gestion de la source et de la charge sont contenues dans **un seul appareil - y compris la mesure du courant, la puissance et la consommation d'énergie pour chaque source.**

En plus des mesures classiques, l'ATyS C65 donne accès à des fonctions spécifiques telles que le délestage intelligent, l'affichage sous forme graphique, des alarmes sur les valeurs de mesure...

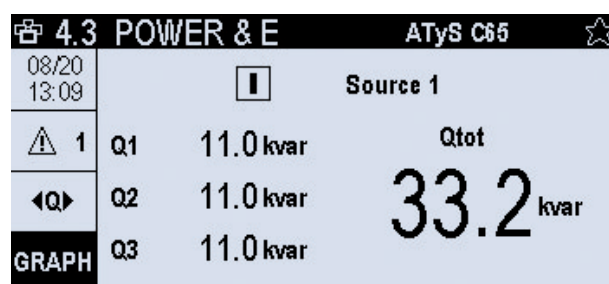
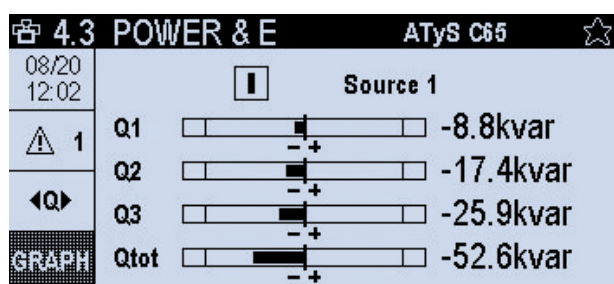

Guide de choix



Référence	1600 0055	1600 0065	1600 0066
Nom du produit	ATyS C55	ATyS C65	ATyS C66
Application	CC (Contacteurs)/PC (Interrupteur)/CB (Disjoncteurs)		
Type de gestion de sources	Réseau/Réseau - Réseau/Groupe Électrogène - Groupe Électrogène/Groupe Électrogène		
Alimentation			
Tensions réseau AC	80-576 V	80-576 V	80-576 V
Détection des réseaux sur Source 1 & Source 2	•	•	•
Alimentation DC (optionnelle*)	12-24 VDC	12-24 VDC	12-24 VDC
Alimentation via prises tensions	•	•	•
30 secondes d'alimentation de secours en cas de perte totale	•	•	•
Alimentation à partir du port USB	•	•	•
Normes			
IEC-61010-2-210	•	•	•
GB/T 14048.11 Annex C	•	•	•
UL1008	•	•	•
cULus 61010	•	•	•
Types de réseaux			
1ph+N (réseau monophasé)	•	•	•
Réseau 3ph et 2ph	•	•	•
Réseau 3ph+N	•	•	•
Réseau mixe 3ph+N (Source 1)/1ph + N (Source 2)	•	•	•
Installation / Commissioning			
Dimensions mm (HxLxP)	180 x 240 x 64		
Montage sur platine	•	•	•
Découpe porte mm (H x L)	160 x 220		
Aide à la configuration et auto-détection des réseaux	•	•	•
Environnement			
Indice de protection IP	IP 4X (IP65 avec joint accessoire)	IP65	IP65
IHM			
Ecran LDC multi-lignes	•	•	•
Ecran déporté sur D-70	•	•	•
Visualisation sur serveur web avec passerelles D-70 et M-70	•	•	•
E/S			
Nombres d'entrées	6 configurables		
Nombre de sorties - monostables 8A/277 VAC	4 configurables		
Nombre de sorties - bistables 8A/277 VAC	2 configurables		
Fonction et sortie de signalisation pour ascenseurs	•	•	•
Fonction et sortie pour délestage intelligent ou forcé	•	•	•
Modules E/S supplémentaires	Jusqu'à 6 modules total 30 E/ 18 S	Jusqu'à 6 modules total 30 E/ 18 S	Jusqu'à 6 modules total 30 E/ 18 S
Mesures et surveillance			
Détection V et U sur toutes les phases	•	•	•
Visualisation V, U, PF par phase	•	•	•
Détection et affichage de l'état de synchronisme des sources	•	•	•
Fonctions			
Mesures des puissances, énergie, et courant	•	•	•
Journal des événements horodaté (nombres d'événement en mémoire)	300	3000	3000
Recherche des événements par date	•	•	•
Alarmes configurables de maintenance et combinatoires	•	•	•
Horodatage avec pile remplaçable sur site	•	•	•
Alarmes de mesure configurables	•	•	•
Modes de tests (manuel et à distance)	Tests en charges/Tests hors charges		
Inhibition de l'automatisme	•	•	•
Nombres de configurations de tests de groupes périodiques simultanés	1	4	4
Gestion de la commutation en phase pour inverseurs rapides (I-II)	•	•	•
Fonction de retour en 0	•	•	•
Communications			
RS485 (Modbus RTU)	•	•	•
Compatible avec passerelles M-70/D-70	Ethernet/SNMP/BACnet		
USB pour configuration, mise à jour et alimentation	•	•	•

*Alimentation DC nécessaire lors de l'utilisation avec digiware

Nom produit	Référence	Description	Compatible avec
DIRIS Digiware IO-10	4829 0140	Modules 4 entrées/2 sorties supplémentaires	C65/C66
DIRIS Digiware M-70	4829 0222	Passerelle de communication	C55/C65/C66
DIRIS Digiware D-70	4829 0202	Passerelle de communication + interface déportée	C55/C65/C66
Accessoire de montage	1600 0001	Jointe d'étanchéité (extérieur) pour C55	Inclu en standard pour C65/C66

La configuration logicielle simplifiée

Easy Config System



Configuration directe ou à distance

Configurer le produit avec le port USB ou à distance en utilisant le port RS485 intégré ou encore grâce aux passerelles Socomec M-70 & D-70.



Visualiser votre configuration

Programmer un système complet et visualiser le en temps réel.



Sauvegarder et importer

Sauvegarder et importer à tout moment en créant des fichiers de configuration avec ou sans produits connectés.

Téléchargez Easy Config System (ECS) gratuitement sur www.socomec.com/easy-config

WEBVIEW

Visualiser tous vos produits DIRIS Digiware sur une seule interface.



EMS embarqué

Aucune installation requise: le logiciel d'analyse et de surveillance WEBVIEW compatible avec les ATyS C55 et C65 est intégré dans les DIRIS Digiware M-70 et D-70.



Fonctionnalité Photoview

Affichage des paramètres électriques de plusieurs appareils sur une image de fond personnalisée, comme un schéma électrique ou un dessin de site.



Sécurisé

Fonctionnalités de cybersécurité mises en place pour sécuriser l'échange de données et la navigation sur le serveur web.

Surveillance et alarmes

- Position de l'état du contrôleur en temps réel E/S, etc.
- Etats et réglages de tous les compteurs.
- Résumé des alarmes sur tous les produits connectés Digiware.
- Envois des alarmes par email.

Visualisation

- Vue illustrée de votre installation avec des valeurs en temps réel.
- Vue d'ensemble personnalisable par l'utilisateur.
- Grande capacité de stockage de l'historique des données.

Analyse

- Analyse de la consommation d'énergie.
- Visualisation par emplacement, localisation et type d'usages.
- Exportation sécurisée et automatique des données au format CVS.

Un système Digiware complet

Le contrôleur ATyS C65 est entièrement compatible avec notre système de mesure et de surveillance DIRIS Digiware. Plus besoin d'ajouter des modules de tension supplémentaires, utilisez votre contrôleur comme un module de détection de tension (équivalent au DIRIS Digiware U-10) vous permettant d'avoir la tension des deux sources sur le même système avec un seul produit.

Toutes vos informations sont centralisées au travers d'une passerelle DIRIS Digiware M-70 (rail DIN) ou D-70 (afficheur distant) avec serveur web intégré et protocoles Modbus TCP, SNMP ou BACnet pour communiquer avec votre logiciel de gestion.

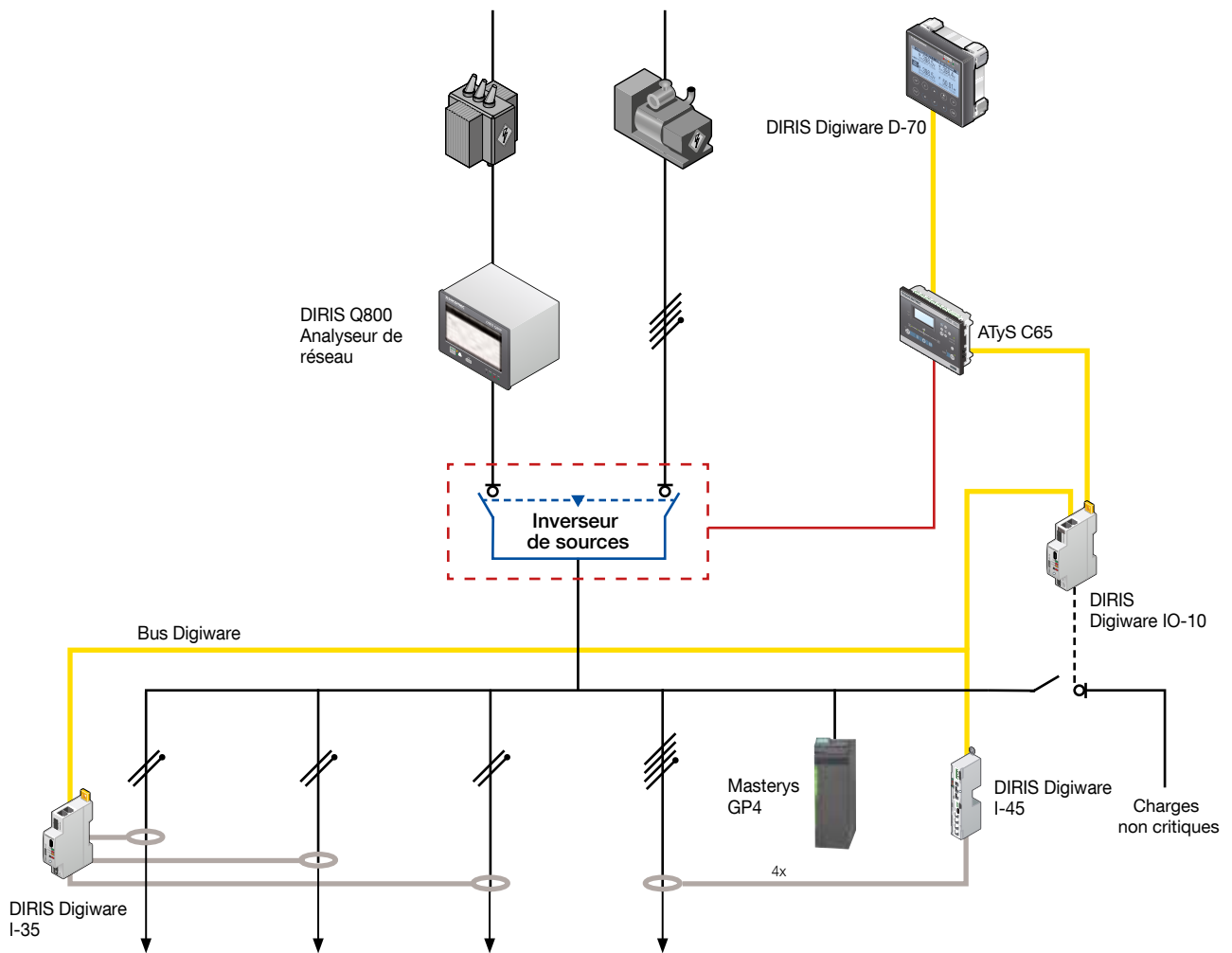

Qu'est-ce que DIRIS Digiware ?



DIRIS Digiware est un système de mesure et de surveillance de l'énergie électrique pour les installations AC et DC. Ce système technologique révolutionne le monde de la mesure électrique en apportant une grande flexibilité aux installations, en facilitant le raccordement et la configuration. Ces innovations, associées à des performances inégalées en termes de précision et de fonctionnalités, font de DIRIS Digiware la solution la plus efficace pour la mesure des consommations, ainsi que la mesure et la surveillance de la qualité de l'énergie électrique dans les applications industrielles et commerciales.

Socomec, l'innovation au service de votre performance énergétique

1 constructeur indépendant

3 600 collaborateurs
dans le monde

10 % du CA
consacrés au R&D

400 experts
dédiés aux services

L'expert de votre énergie



COUPURE



MESURE



CONVERSION
D'ÉNERGIE



STOCKAGE
D'ÉNERGIE



SERVICES
EXPERTS

Le spécialiste d'applications critiques

- Contrôle, commande des installations électriques BT.
- Sécurité des personnes et des biens.
- Mesure des paramètres électriques.
- Gestion de l'énergie.
- Qualité de l'énergie.
- Disponibilité de l'énergie.
- Stockage de l'énergie.
- Prévention et intervention.
- Mesure et analyse.
- Optimisation.
- Conseil, déploiement et formation.

Une présence mondiale

12 sites industriels

- France (x3)
- Italie (x2)
- Tunisie
- Inde
- Chine (x2)
- USA (x3)

28 filiales et implantations commerciales

- Afrique du Sud • Algérie • Allemagne • Australie
- Belgique • Canada • Chine • Côte d'Ivoire
- Dubaï (Emirats Arabes Unis) • Espagne • France • Inde
- Indonésie • Italie • Pays-Bas • Pologne • Portugal
- Roumanie • Royaume-Uni • Serbie • Singapour
- Slovénie • Suisse • Thaïlande • Tunisie • Turquie • USA

80 pays

où la marque est distribuée

SIÈGE SOCIAL

GRUPE SOCOMEC

SAS SOCOMEC au capital de 10 589 500 €
R.C.S. Strasbourg B 548 500 149
B.P. 60010 - 1, rue de Westhouse - F-67235 Benfeld Cedex
Tél. 03 88 57 41 41 - Fax 03 88 57 78 78
info.scp.isd@socomec.com

VOTRE CONTACT

www.socomec.com

