

MANUEL  
D'UTILISATION

# ATyS *r*

Commutateur de sources motorisé

FR

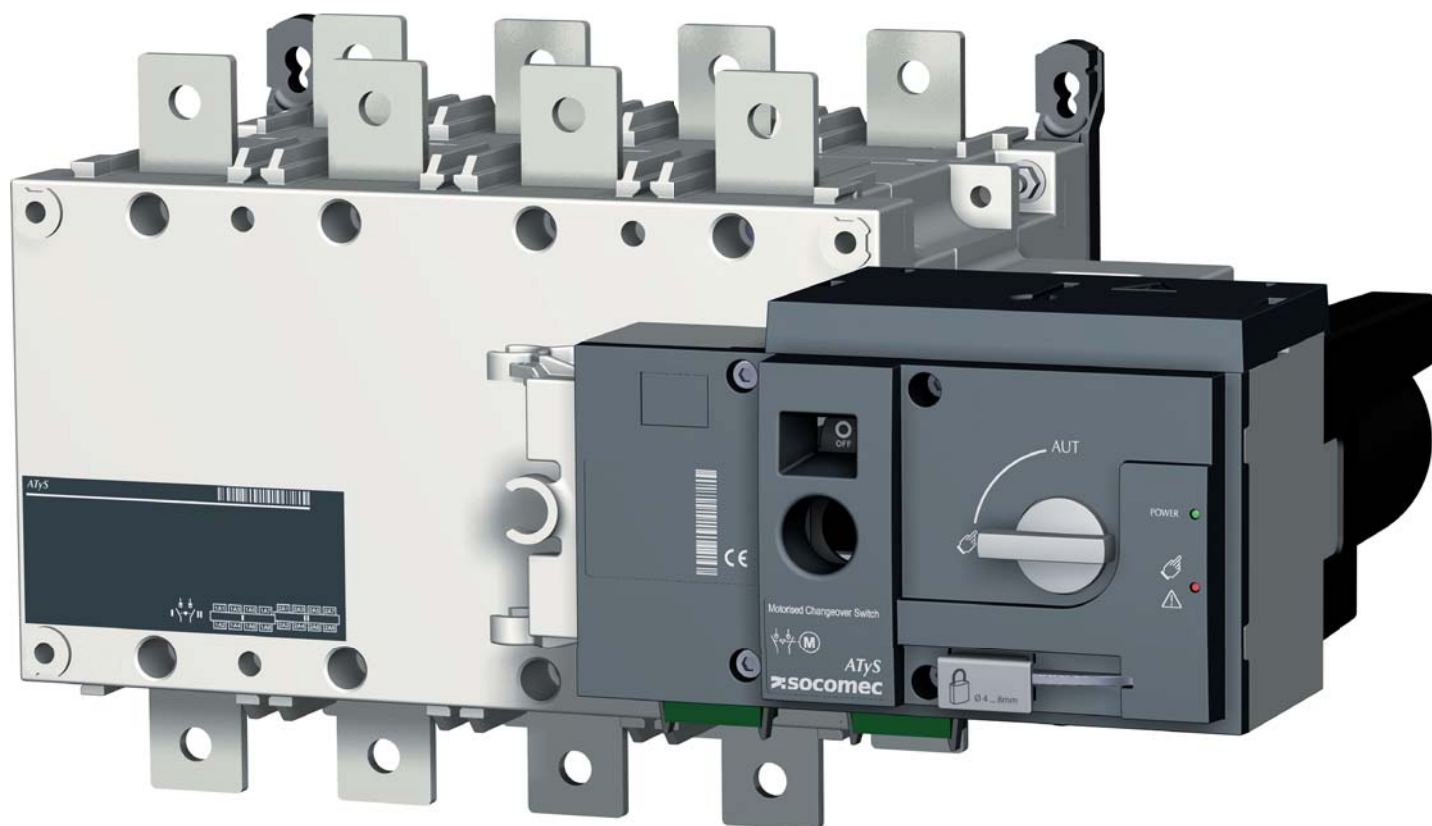

[www.socomec.com](http://www.socomec.com)  
Espace téléchargement : brochures, catalogues et notices.



Ce manuel d'utilisation est disponible en téléchargement en Français, Anglais, Allemand, Italien, Espagnol, Néerlandais, Portugais, Russe, Polonais, Turc et Chinois.

# INDEX

## 1. Table des matières

1. INSTRUCTIONS GÉNÉRALES DE SÉCURITÉ.....	6
2. INTRODUCTION.....	7
3. LA GAMME DE PRODUITS ATYS .....	8
3.1. PRINCIPALES CARACTÉRISTIQUES DE LA GAMME ATYS .....	8
4. MISE EN ROUTE.....	10
4.1. MISE EN ROUTE ATYS R BOÎTIERS B3 À B5 (125 A À 630 A) .....	10
4.1. MISE EN ROUTE ATYS R BOÎTIERS B6 À B8 (800 A À 3200 A) .....	12
5. VUE D'ENSEMBLE .....	14
5.1. PRÉSENTATION DU PRODUIT .....	14
5.2. IDENTIFICATION DU PRODUIT .....	15
5.3. CONDITIONS ENVIRONNEMENTALES .....	16
5.3.1. INDICE DE PROTECTION IP.....	16
5.3.2. CONDITIONS DE FONCTIONNEMENT.....	16
5.3.3. CONDITIONS DE STOCKAGE .....	16
5.3.4. VOLUME ET POIDS DE LIVRAISON PAR RÉFÉRENCE ATYS .....	17
5.3.5. MARQUAGE CE .....	18
5.3.6. PROCESS SANS PLOMB .....	18
5.3.7. DEEE .....	18
5.3.8. NORME CEM.....	18
5.4. ACCESSOIRES DISPONIBLES DE L'ATYS.....	19
6. INSTALLATION .....	20
6.1. DIMENSIONS DU PRODUIT.....	20
6.1.1. DIMENSIONS : BOÎTIERS B3 À B5 (125 A À 630 A) .....	20
6.1.2. DIMENSIONS : BOÎTIERS B6 ET B7 (800 A À 1600 A) .....	21
6.1.3. DIMENSIONS : BOÎTIER B8 (2000 A À 3200 A) .....	22
6.2. SENS DE MONTAGE .....	23
6.3. ASSEMBLAGE DES ACCESSOIRES INSTALLÉS PAR LE CLIENT .....	23
6.3.1. INSTALLATION DES BARRES DE PONTAGE .....	23
6.3.2. KITS DE RACCORDEMENT DES BARRES DE CUIVRE (2000 A À 3200 A : BOÎTIER B8).....	24
6.3.3. MONTAGE DU KIT DE RACCORDEMENT DES BARRES DE CUIVRE CÔTÉ SOURCES.....	25
6.3.4. MONTAGE DU KIT DE PONTAGE CÔTÉ CHARGE .....	25
6.3.5. CACHE-BORNES .....	26
6.3.6. ÉCRAN DE PROTECTION DE PLAGES.....	26
6.3.7. ALIMENTATION ÉLECTRIQUE EXTERNE.....	27

6.3.8. PATTES DE REHAUSSE.....	27
6.3.9. CADENASSAGE PAR SERRURE À CLÉ.....	28
6.3.10. CONTACTS AUXILIAIRES SUPPLÉMENTAIRES.....	28
<b>7. RACCORDEMENTS.....</b>	<b>29</b>
7.1. CIRCUITS DE PUISSANCE.....	29
7.1.1. RACCORDEMENTS DES CÂBLES OU BARRES.....	29
7.1.2. INTERFACE CAGE - PLAGE.....	29
7.1.3. POWER CONNECTION CROSS-SECTION.....	29
7.2. CIRCUITS DE PUISSANCE.....	30
7.2.1. CÂBLAGE ATYS R TYPE.....	30
7.2.2. RTSE ATYS R + CONTRÔLEURS ATS ATYS C30 ET ATYS C40.....	30
7.2.3. CONTACTS D'ENTRÉE ET DE SORTIE DE L'ATYS.....	31
<b>8. MODES DE FONCTIONNEMENT DE L'ATYS.....</b>	<b>32</b>
8.1. COMMANDES MANUELLES.....	33
8.1.1. COMMANDE MANUELLE DE SECOURS.....	33
8.1.2. CADENASSAGE.....	33
8.2. COMMANDE ÉLECTRIQUE.....	34
8.2.1. ALIMENTATION.....	34
8.2.2. ENTRÉES FIXES.....	34
8.2.3. SORTIES FIXES - CONTACTS SECS.....	36
<b>9. CARACTERISTIQUES.....</b>	<b>37</b>
<b>10. LA MAINTENANCE PREVENTIVE.....</b>	<b>40</b>
<b>11. GUIDE DE DÉPANNAGE.....</b>	<b>40</b>
<b>12. ACCESSOIRES.....</b>	<b>41</b>
12.1. CACHE-BORNES.....	41
12.2. ÉCRAN DE PROTECTION DE PLAGES.....	41
12.3. BARRES DE PONTAGE.....	41
12.4. KITS DE RACCORDEMENT DES BARRES DE CUIVRE.....	42
12.5. NEUTRE PASSANT.....	42
12.6. TRANSFORMATEUR DE TENSION DE COMMANDE.....	42
12.7. ALIMENTATION DC.....	43
12.8. KIT DE PRISE DE TENSIONS ET ALIMENTATION.....	43
12.9. RELAIS DE TENSION.....	43
12.10. CADRE DE PORTE.....	43
12.11. CONTACT AUXILIAIRE (ADDITIONNEL).....	44
12.12. PATTES DE REHAUSSE.....	44
12.13. COMMANDE CADENASSABLE DANS LES 3 POSITIONS I - 0 - II.....	44
12.14. DISPOSITIF DE CONDAMNATION DE LA MANŒUVRE.....	44
12.15. ATYS C20/C30/C40 RELAIS DE PILOTAGE.....	44

12.16. INTERFACES DÉPORTÉES (UNIQUEMENT AVEC ATYS C30 + ATYS R) .....	.45
12.17. CÂBLE DE RACCORDEMENT POUR INTERFACES DÉPORTÉES .....	.45
12.18. CLÉ DE SÉLECTION AUTO / MANU .....	.45
12.19. MODULE DE GESTION D'UNE DOUBLE ALIMENTATION - DPS .....	.45
<b>13. PIÈCES DE RECHANGE .....</b>	<b>.46</b>
13.1. BLOC MOTORISATION .....	.46
13.2. BLOC COUPURE .....	.46
<b>14. GAMME ATYS : INFORMATIONS DE COMMANDE .....</b>	<b>.47</b>

# 1. INSTRUCTIONS GÉNÉRALES DE SÉCURITÉ

- Ce manuel fournit des instructions relatives à la sécurité, aux raccordements et au fonctionnement du commutateur de sources motorisé ATyS r fabriqué par SOCOMEC.
- Que l'ATyS r soit vendu isolément, en tant que pièce de rechange, en tant que solution intégrée ou selon toute autre configuration, cet appareil doit toujours être installé et mis en service par du personnel qualifié et expérimenté, conformément aux recommandations du fabricant, selon des bonnes pratiques techniques et après avoir lu et compris les détails de la version la plus récente du manuel d'instruction du produit concerné.
- La maintenance du produit et de tout équipement associé, y compris notamment les opérations d'entretien, doit être effectuée par des personnels dûment formés et qualifiés.
- Chaque produit est expédié avec une étiquette ou une autre forme de marquage stipulant les caractéristiques nominales et d'autres informations spécifiques importantes sur le produit. Il est également important de lire et de respecter les indications de valeurs et limites spécifiques au produit apposées sur ce dernier avant l'installation et la mise en service.
- Toute utilisation du produit au-delà de sa finalité prévue, des recommandations de SOCOMEC ou des caractéristiques nominales et limites spécifiées peuvent provoquer des dommages corporels et/ou endommager l'équipement.
- Ce manuel d'instructions doit être rendu accessible, de sorte qu'il soit disponible à toute personne pouvant avoir besoin de le consulter pour s'informer sur l'ATyS r.
- L'ATyS r est conforme aux Directives européennes auxquelles est soumis ce type de produit et chaque produit porte le marquage CE.
- Il convient de ne pas ouvrir les capots de l'ATyS r (qu'il soit ou non sous tension), car des tensions dangereuses, telles que celles provenant de circuits externes, peuvent toujours exister à l'intérieur du produit.
- **Ne manipulez pas les câbles de commande ou de puissance raccordés à l'ATyS, lorsqu'une tension peut être présente sur le produit, directement via le secteur ou via des circuits externes.**
- Les tensions associées à ce produit peuvent provoquer des blessures, un choc électrique, des brûlures ou la mort. Avant toute maintenance ou toute autre intervention sur des éléments sous tension ou à proximité d'éléments sous tension à nu, vérifiez que le commutateur et l'ensemble des circuits de commande et circuits associés sont hors tension.

 <b>DANGER</b>	 <b>AVERTISSEMENT</b>	 <b>ATTENTION</b>
<b>RISQUE :</b> Choc électrique, brûlures, mort	<b>RISQUE :</b> Blessures possibles	<b>RISQUE :</b> Dommages à l'équipement

- Au minimum l'ATyS r est conforme aux normes internationales suivantes :
 

- CEI 60947-6-1	- CEI 60947-3
- GB 14048-11	- IS 13947-3
- EN 60947-6-1	- EN 60947-3
- VDE 0660-107	- NBN EN 60947-3
- BS EN 60947-6-1	- BS EN 60947-3
- NBN EN 60947-6-1	

Les informations figurant dans ce manuel d'utilisation peuvent faire l'objet de modifications sans préavis, représentent uniquement des informations générales et n'ont aucun caractère contractuel.

## 2. INTRODUCTION

Le commutateur de sources télécommandé (RTSE) ATyS r est conçu pour une utilisation dans les stations d'énergie pour le transfert sûr d'une alimentation entre une source normale et une source de secours. La commutation est réalisée sous forme de transition ouverte et avec une interruption minimum de l'alimentation pendant le transfert, conformément à CEI 60947-6-1, GB 14048-11 ainsi qu'aux autres normes TSE internationales citées.

L'ATyS r est un commutateur de sources basé sur des interrupteurs sectionneurs, dont les principaux composants sont des appareils de technologie éprouvée satisfaisant également aux exigences de la norme CEI 60947-3.

En tant que RTSE de classe PC, l'ATyS r est capable de « produire et supporter les courants de court-circuit » attribués aux catégories d'utilisation de la CEI 60947-3 jusqu'à AC23A, et aux catégories d'utilisation des GB 14048-11, CEI 60947-6-1 et normes équivalentes jusqu'à AC33B.

### Les commutateurs de sources motorisés ATyS r garantissent :

- Une commutation sécurisée entre une source normale et une source de secours.
  - Un produit complet, livré sous forme de solution entièrement assemblée et testée.
  - Une IHM (Interface Homme-Machine) intuitive pour un fonctionnement de secours / local.
  - Un interrupteur-sectionneur robuste et intégré.
  - Fenêtre avec indication clairement visible de position I – 0 - II.
  - Un interverrouillage mécanique de sécurité intrinsèque.
  - Des positions stables (I – 0 – II) non affectées par les vibrations et chocs.
  - Une pression constante sur les contacts indépendante de la tension du réseau.
  - Une approche écoénergétique, avec une consommation pratiquement nulle dans chaque position stable.
  - Une commande manuelle de secours « en charge » double, à la fois rapide, facile et sécurisée.  
(La commande manuelle est opérationnelle avec et sans la motorisation installée).
  - Un dispositif de cadenassage intégré, sans erreur et particulièrement robuste.
  - Une installation simplifiée par une véritable ergonomie.
  - Des temps d'arrêt réduits au minimum, avec une maintenance facilitée.
  - Une interface de commande simple et fiable de la motorisation.
  - Des contacts auxiliaires de position intégrés.
  - Une information de statut de « disponibilité du produit » active.
  - Une gamme étendue d'accessoires adaptés aux exigences spécifiques.
  - Compatibilité avec quasiment n'importe quelle marque de contrôleur de groupe électrogène, AMF et ATS.  
(En général, un contrôleur ATS ATyS C30 / C40 piloté via des contacts secs)
- Continuité de l'alimentation électrique pour la majorité des applications.

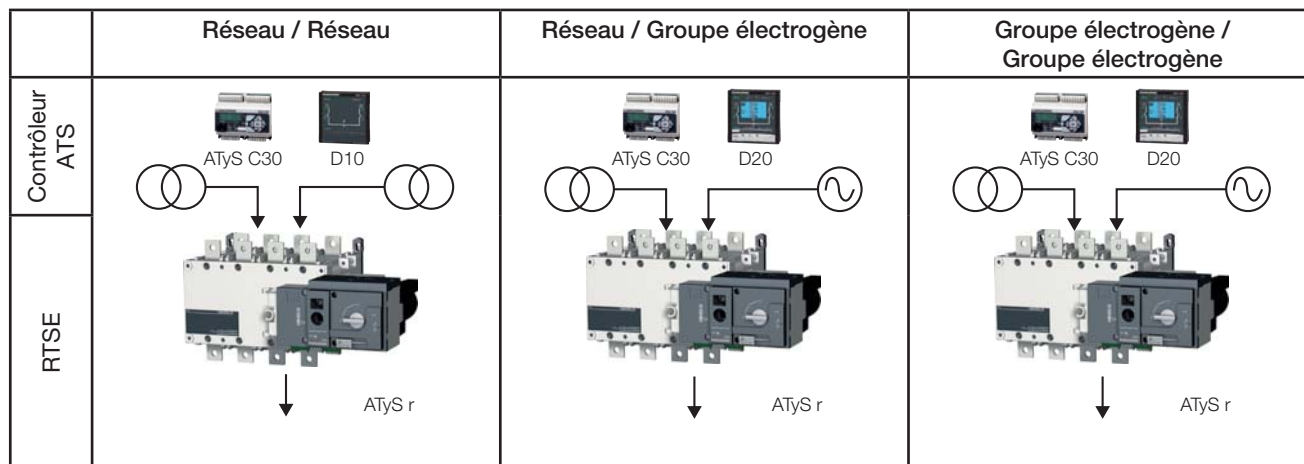

### 3. LA GAMME DE PRODUITS ATyS

L'ATyS r a été conçu par le centre d'excellence SOCOMEC, en France, qui bénéficie de son propre laboratoire d'essai interne d'une puissance instantanée de 100 MVA accrédité par le COFRAC, en partenariat avec : KEMA, CEPEC, UL, CSA, ASTA, Lloyd's Register of Shipping, Bureau Veritas, BBJ-SEP, EZU, GOST-R... et autres.

SOCOMEC fabrique des produits de contrôle de l'énergie et de protection des personnes et des équipements depuis 1922. La première génération de commutateurs de sources motorisés SOCOMEC a fait son apparition en 1990 et, aujourd'hui, la marque ATyS est réputée auprès des acteurs majeurs du secteur énergétique.





La famille ATyS englobe une gamme complète de commutateurs de sources télécommandés (RTSE) et de produits et solutions automatiques entièrement intégrés (ATSE). La sélection du produit ATyS approprié dépend de l'application et de la nature de l'installation à laquelle l'ATyS est intégré.

Ce manuel d'instructions comprend des détails et des instructions propres uniquement au RTSE « ATyS ». Pour tous les autres produits de la famille ATyS, veuillez vous reporter au manuel d'utilisation du produit concerné. (Téléchargeable à partir du site [www.socomec.com](http://www.socomec.com))

**Vous trouverez ci-dessous un aperçu de la gamme ATyS complète :**

*(L'équipement entouré correspond au produit présenté dans ce manuel d'utilisation).*

#### L'ATyS qu'il vous faut pour votre application...

ATyS : Encombrement réduit	ATyS M : Profil modulaire
<p>Configuration dos à dos</p>  <p>125 A à 3200 A ↑</p> <p><b>new</b></p>  <p>40 A à 125 A ↑</p> <p><b>ATyS p</b> Gestion de l'énergie/des groupes électrogènes</p> <p><b>ATyS g</b> Gestion simple des groupes électrogènes</p> <p><b>ATyS t</b> Gestion des transformateurs</p> <p><b>ATyS d S</b> Petit groupe électrogène avec DPS</p> <p><b>ATyS d</b> Double alimentation (DPS)</p> <p><b>ATyS S (RTSE)</b> Petit groupe électrogène</p> <p><b>ATyS r</b> (RTSE) <sup>(1)</sup><b>ATyS</b> </p>	 <p>40 A à 160 A ↑</p> <p><b>ATyS p M</b> Gestion des groupes électrogènes évoluée</p> <p><b>ATyS g M</b> Gestion des groupes électrogènes simple</p> <p><b>ATyS t M</b> Application entre deux transformateurs (bâtiment)</p> <p><b>ATyS d M</b> RTSE (DPS)</p> <p>Configuration côte à côte</p>

<sup>(1)</sup> La version UL de l'ATyS r est disponible de 100 à 400A.

#### 3.1. Principales caractéristiques de la gamme ATyS

La sélection du produit ATyS approprié dépend de l'application, de la fonctionnalité requise et de la nature de l'installation à laquelle l'ATyS est intégré. Le tableau de sélection ci-après présente les caractéristiques principales de chaque produit, afin que vous puissiez sélectionner l'ATyS adapté à vos besoins.



CEI 60947-6-1	ATyS S	ATyS Sd	ATyS r	ATyS d	ATyS t	ATyS g	ATyS p
UL 1008			ATyS 				
Commutation motorisée pilotée par des contacts secs	•	•	•	•	•	•	•
Commande manuelle de secours avec poignée extérieure	•	•	•	•	•	•	•
Plage de tension de commande AC étendue	•	•	•	•	•	•	•
Plage de tension de commande DC étendue	•						
Relais de surveillance (watchdog) garantissant la disponibilité du produit			•	•	•	•	•
Calibres de 40 à 125 A, selon l'indication, ou de 125 A à 3200 A si •	40 à 125 A	40 à 125 A	UL 100 à 400 A	•	•	•	•
Priorité sur les commandes et forçage d'interrupteur sur la position zéro (Arrêt)			•	•	•	•	•
Contacts auxiliaires de position intégrés (I - O - II)	•	•	•	•	•	•	•
LED d'affichage de disponibilité des sources				•	•	•	•
Connecteur RJ45 pour module d'interface déportée D10				•	•	•	
Double alimentation intégrée		•		•	•	•	•
Applications Réseau - Réseau	•	•	•	•	•		•
Applications Réseau - Groupe électrogène	•	•	•	•		•	•
Applications Groupe électrogène - Groupe électrogène	•	•	•	•			
E/S fixes prédéfinies			• 5/1	• 5/1	• 9/2	• 11/3	• 5/2
E/S programmables							• 6/1
Modules d'E/S programmables supplémentaires (jusqu'à 4 modules en option)							• 8/8
Commutateur de sources télécommandé (RTSE de classe PC)	•	•	•	•			
Commutateur de sources automatique (ATSE de classe PC)					•	•	•
Commande manuelle + à distance	•	•	•	•			
Commande manuelle + à distance + automatique					•	•	
Commande manuelle + à distance + automatique + locale							•
Configuration automatique de la tension du réseau et de la fréquence					•	•	•
LED d'affichage de position de commutateur					•	•	•
Capot de protection plombable					•	•	
Configuration via des potentiomètres et des commutateurs DIP					•	•	
Fonction de test en charge						•	•
Fonction de test à vide						•	•
Configuration programmable via un clavier et un écran LCD							•
Comptage et mesures : kW ; kVAr ; kVA + kWh ; kVAh ; kVAh							•
Communication RS485 + Ethernet + passerelle Ethernet (en option)							•
Accès à un serveur Web via un module Ethernet optionnel (en option)							•
Logiciel Easy Configuration (via Ethernet/Modbus)							•
Connecteur RJ45 de terminal distant pour D20							•
Enregistreur pour la consignation d'événements avec RTC (via Ethernet/Modbus)							•
Fonction de démarrage périodique programmable (via Ethernet/Modbus)							•
Accès multiniveaux par mot de passe							•
Fonction de délestage							•
Fonction de gestion de l'énergie							•
Fonction de délestage sur seuil de puissance							•
Module de communications 4 à 20 mA (en option)							•
Module de sorties d'impulsions en kWh (en option)							•
Compteurs : kWh, nombre de cycles...							•
Écran LCD pour la programmation, la mesure, les temps et les compteurs							•
Ajout possible de fonctions en option							•

# 4. MISE EN ROUTE

## 4.1. Mise en route ATyS r boîtiers B3 à B5 (125 A à 630 A)



QUICK START EN 125A - 630A

# ATyS r

Motorised Source Changeover Switch

### Preliminary operations

Check the following upon delivery and after removal of the packaging:

- Packaging and contents are in good condition.
- The product reference corresponds to the order.
- Contents should include:
  - Qty 1 x ATyS
  - Qty 1 x Emergency handle and fixing clip
  - Quick Start instruction sheet

### Warning

⚠ Risk of electrocution, burns or injury to persons and / or damage to equipment.

This Quick Start is intended for personnel trained in the installation and commissioning of this product. For further details refer to the product instruction manual available on the SOCOMEC website.

- This product must always be installed and commissioned by qualified and approved personnel.
- Maintenance and servicing operations should be performed by trained and authorised personnel.
- Do not handle any control or power cables connected to the product when voltage may be, or may become present on the product, directly through the mains or indirectly through external circuits.
- Always use an appropriate voltage detection device to confirm the absence of voltage.
- Ensure that no metal objects are allowed to fall in the cabinet (risk of electrical arcing).

Failure to observe good engineering practises as well as to follow these safety instructions may expose the user and others to serious injury or death.

⚠ Risk of damaging the device

- In case the product is dropped or damaged in any way it is recommended to replace the complete product.

### Accessories

- Bridging bars and connection kits.
- Control voltage transformer (400Vac -> 230Vac).
- DC power supply (12/24Vdc -> 230Vac).
- Mounting spacers to raise the product x 10mm.
- Phase barriers.
- Terminal shrouds.
- Terminal screens.
- Auxiliary contacts (Additional).
- Padlocking in 3 positions (I - 0 - II).
- Lockout accessories (RONIS - EL 11 AP).
- Door escutcheon frame.
- Control relay ATyS C30 + D10 or D20.
- Control relay ATyS C40.

For further details, please refer to the instruction manual in chapter - "Spare parts and accessories"

www.socomec.com

To download: brochures, catalogues and technical manuals.



Printing informations: 1 color Black. White paper 90g/m<sup>2</sup>.  
Printing size: 420x297. Final size 210x297. This page visible first.



Non contractual document.  
Subject to change without notice.

### Installation and Commissioning

**STEP 1**  
Cabinet / Back Plate  
Installation

**STEP 2**  
Connecting the  
POWER section

**STEP 3**  
COMMAND /  
CONTROL terminal  
connections

**STEP 4**  
Power SUPPLY  
terminal connections

**STEP 5**  
CHECK

**STEP 6A**  
Control by an external  
order (AUTO)

**STEP 6B**  
Emergency Manual  
Operation

**STEP 6C**  
Padlocking

**STEP 6B Manual Operation**

**STEP 5**

**Check**

Whilst in manual mode, check the wiring and if ok power up the product.

LED "Power" Green: ON  
LED Manual/Default Red  
(Product not Available): ON

301 302  
L N  
Aux Supply  
230V~  
(208-277V~ +20%)

**STEP 6A Automatic Operation**

Ensure that the emergency handle is not inserted in the product and turn the mode selector to the AUT position.  
LED "Power" Green: ON  
LED Manual/Default: OFF

Impulse logic

Contactor logic

Imp. ≥60ms      maintained

To enable control, close contact 312 with 317.  
To force the product to 0 position/OFF bridge the contact 313 with 317.  
For contactor logic bridge contact 316 with 317.  
To operate: close the contact corresponding to the desired position.

CONTROL

Enable  
Ctrl OFF II I 0

312 313 314 315 316 317

**STEP 6C Padlocking Mode (as standard: in position 0)**

## STEP 1 Installation

Attention: Ensure that the product is installed on a flat rigid surface.  
Orientation:

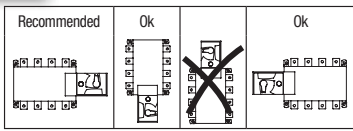

Door cut-out for front panel.

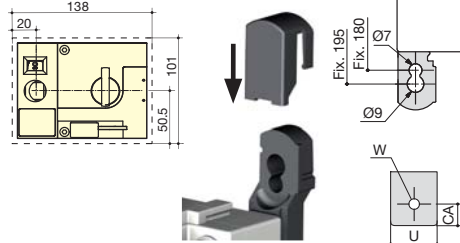

Dimensions in mm.

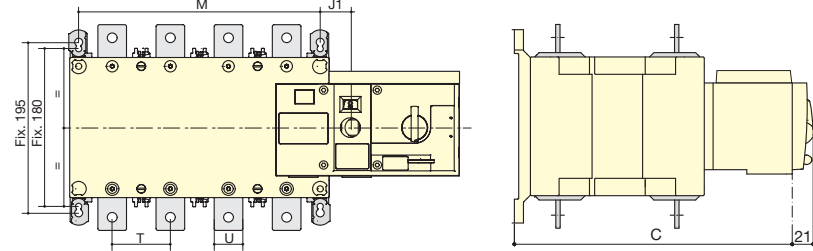

	125 A		160 A		200 A		250 A		315 A		400 A		500 A		630 A	
	3 P	4 P	3 P	4 P	3 P	4 P	3 P	4 P	3 P	4 P	3 P	4 P	3 P	4 P	3 P	4 P
J 1	34	34	34	34	34	34	35	35	35	35	35	35	34	34	34	34
M	120	150	120	150	120	150	160	210	160	210	160	210	210	270	210	270
T	36	36	36	36	36	36	50	50	50	50	50	50	65	65	65	65
C	244	244	244	244	244	244	244	244	244	244	244	244	320	320	320	320
U	20	20	20	20	20	20	25	25	25	25	35	35	32	32	45	45
W	9	9	9	9	9	9	11	11	11	11	11	11	13	13	13	13
CA	10	10	10	10	10	10	15	15	15	15	15	15	20	20	20	20

## STEP 4



## STEP 2

### Power Terminal Connections

To be connected using terminal lugs, rigid or flexible busbars.

	FRAME B3			FRAME B4			FRAME B5	
	125 A	160 A	200 A	250 A	315 A	400 A	500 A	630 A
Minimum cable section Cu (mm <sup>2</sup> ) at lth	50	70	95	120	185	240	2x150	2x185
Minimum cable section Cu (mm <sup>2</sup> ) at lth	-	-	-	-	-	-	2x30x5	2x40x5
Maximum cable section Cu (mm <sup>2</sup> )	50	95	150	150	240	240	2x300	2x300
Maximum Cu busbar width (mm)	20	20	32	32	32	32	50	50
Type of screw	M8	M8	M8	M10	M10	M10	M12	M12
Recommended tightening torque (N.m)	8.3	8.3	8.3	20	20	20	40	40
Maximum tightening torque (N.m)	13	13	13	26	26	26	45	45

## STEP 3

CONTROL / COMMAND Terminals - Ensure that the product is in Manual Mode.

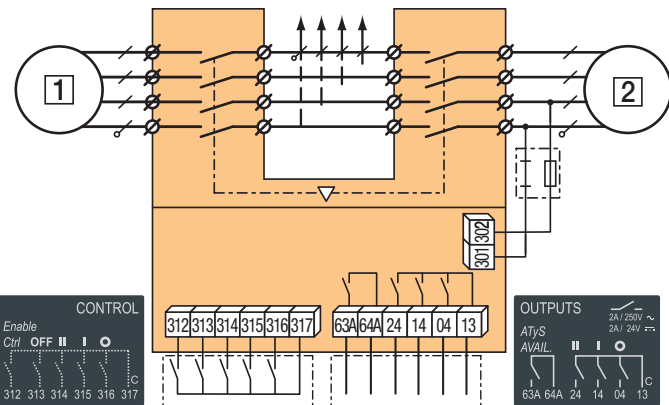
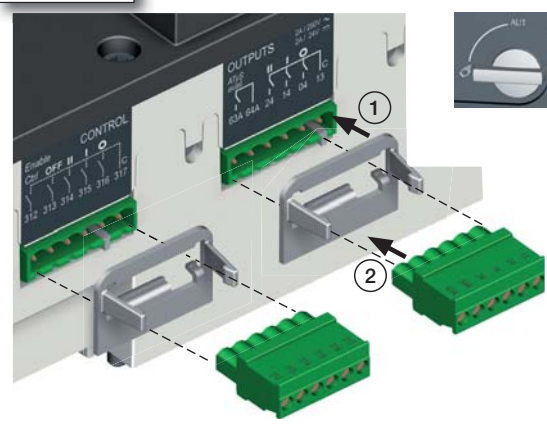

Connect the product with a cable of section of 1,5 to 2,5 mm<sup>2</sup>.  
Screw M3 - Tightening torque: min.: 0.5 Nm - max.: 0.6 Nm

## STEP 4

Power Supply Terminal - Remove the Top cover to access and connect the terminal - Replace the cover before putting in service.

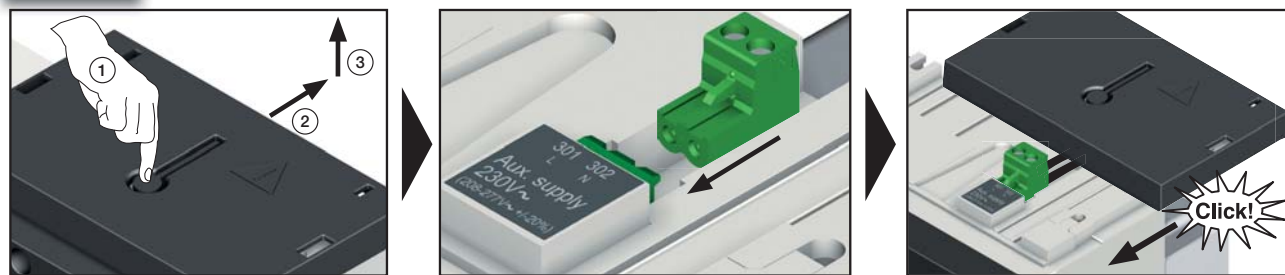

# 4.1. Mise en route ATyS r boîtiers B6 à B8 (800 A à 3200 A)



**QUICK START EN 800A - 3200A**

# ATyS r

Motorised Source Changeover Switch

### Preliminary operations

Check the following upon delivery and after removal of the packaging:

- Packaging and contents are in good condition.
- The product reference corresponds to the order.
- Contents should include:
  - Qty 1 x ATyS
  - Qty 1 x Emergency handle and fixing clip
  - Quick Start instruction sheet

### Warning

**⚠ Risk of electrocution, burns or injury to persons and / or damage to equipment.**

This Quick Start is intended for personnel trained in the installation and commissioning of this product. For further details refer to the product instruction manual available on the SOCOMEC website.

- This product must always be installed and commissioned by qualified and approved personnel.
- Maintenance and servicing operations should be performed by trained and authorised personnel.
- Do not handle any control or power cables connected to the product when voltage may be, or may become present on the product, directly through the mains or indirectly through external circuits.
- Always use an appropriate voltage detection device to confirm the absence of voltage.
- Ensure that no metal objects are allowed to fall in the cabinet (risk of electrical arcing).

Failure to observe good engineering practises as well as to follow these safety instructions may expose the user and others to serious injury or death.

**⚠ Risk of damaging the device**

- In case the product is dropped or damaged in any way it is recommended to replace the complete product.

### Accessories

- Bridging bars and connection kits.
- Control voltage transformer (400Vac -> 230Vac).
- DC power supply (12/24Vdc -> 230Vac).
- Mounting spacers to raise the product x 10mm.
- Phase barriers.
- Terminal shrouds.
- Terminal screens.
- Auxiliary contacts (Additional).
- Padlocking in 3 positions (I - 0 - II).
- Lockout accessories (RONIS - EL 11 AP).
- Door escutcheon frame.
- Control relay ATyS C30 + D10 or D20.
- Control relay ATyS C40.

For further details, please refer to the instruction manual in chapter - "Spare parts and accessories"

www.socomec.com

To download, brochures, catalogues and technical manuals.



Printing informations: 1 color Black. White paper 90g/m<sup>2</sup>.  
Printing size: 420x297. Final size 210x297. This page visible first.



Non contractual document.  
Subject to change without notice.

541 991 D - 02/14 - EN

## Installation and Commissioning

**STEP 1**  
Cabinet / Back Plate Installation

**STEP 2**  
Connecting the POWER section

**STEP 3**  
COMMAND / CONTROL terminal connections

**STEP 4**  
Power SUPPLY terminal connections

**STEP 5**  
CHECK

**STEP 6A**  
Control by an external order (AUTO)

**STEP 6B**  
Emergency Manual Operation

**STEP 6C**  
Padlocking

**STEP 6B Manual Operation**

AUT

⬅

⬅

⬅

⬅

⬅

**STEP 5**

**Check**

Whilst in manual mode, check the wiring and then power up the product (only if check is ok).

301 302  
L N

Aux Supply  
230V~  
(208-277V~ +20%)

**STEP 6A Automatic Operation**

Ensure that the emergency handle is not inserted in the product and turn the mode selector to the AUT position.  
LED "Power" Green: ON  
LED Manual/Default: OFF

Impulse logic

Contactor logic

Imp. ≥60ms      maintained

To enable control, close contact 312 with 317.  
To force the product to 0 position/OFF bridge the contact 313 with 317.  
For contactor logic bridge contact 316 with 317.  
To operate: close the contact corresponding to the desired position.

CONTROL

Enable Ctrl OFF II I O

**STEP 6C Padlocking Mode (as standard: in position 0)**

AUT

⬅

⬅

⬅

⬅

⬅



## STEP 1

### Installation

Attention:  
Ensure that the product is installed on a flat rigid surface.  
Orientation:

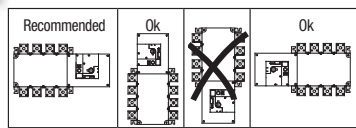

Door cut-out for front panel.

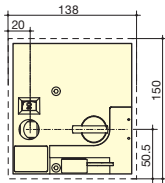

ATyS 800 to 1000 A

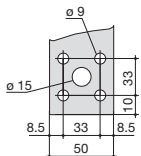

ATyS 1250 A

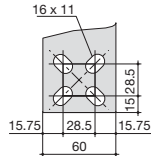

ATyS 1600 to 3200 A

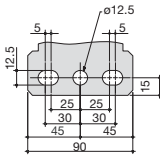

Dimensions in mm.

	800 A		1000 A		1250 A		1600 A		2000 A		2500 A		3200 A	
	3 P	4 P	3 P	4 P	3 P	4 P	3 P	4 P	3 P	4 P	3 P	4 P	3 P	4 P
M	255	335	255	335	255	335	347	467	347	467	347	467	347	467
T	80	80	80	80	80	80	120	120	120	120	120	120	120	120
C	391	391	391	391	391	391	391	391	523	523	523	523	523	523

## STEP 2

### Power Terminal Connections

To be connected using terminal lugs, rigid or flexible busbars.

	FRAME B6			FRAME B7	FRAME B8		
	800 A	1000 A	1250 A	1600 A	2000 A	2500 A	3200 A
Minimum cable section Cu (mm <sup>2</sup> ) at lth	2x240	-	-	-	-	-	-
Minimum cable section Cu (mm <sup>2</sup> ) at lth	2x50x5	2x60x5	2x80x5	2x100x5	3x100x5	4x100x5	3x100x10
Maximum cable section Cu (mm <sup>2</sup> )	2x300	4x185	4x185	6x185	-	-	-
Maximum Cu busbar width (mm)	63	63	63	100	100	100	100
Type of screw	M8	M8	M10	M12	M12	M12	M12
Recommended tightening torque (N.m)	20	20	20	40	40	40	40
Maximum tightening torque (N.m)	26	26	26	45	45	45	45

## STEP 3

**CONTROL / COMMAND Terminals** - Ensure that the product is in Manual Mode.

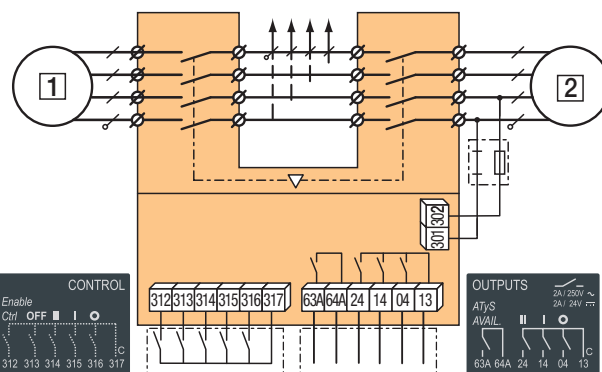
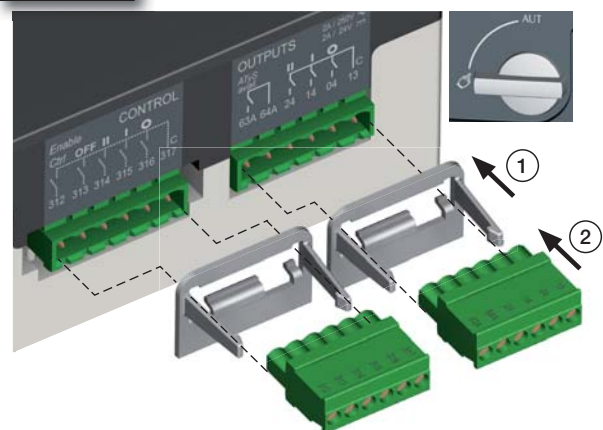

Connect the product with a cable of section of 1,5 to 2,5 mm<sup>2</sup>.  
Screw M3 - Tightening torque: min.: 0.5 Nm - max.: 0.6 Nm

## STEP 4

**Power Supply Terminal** - Remove the Top cover to access and connect the terminal - Replace the cover before putting in service.

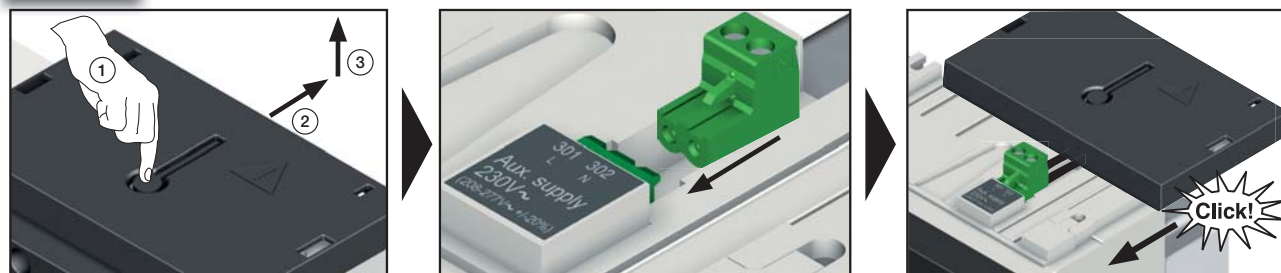

## 5. VUE D'ENSEMBLE

### 5.1. Présentation du produit

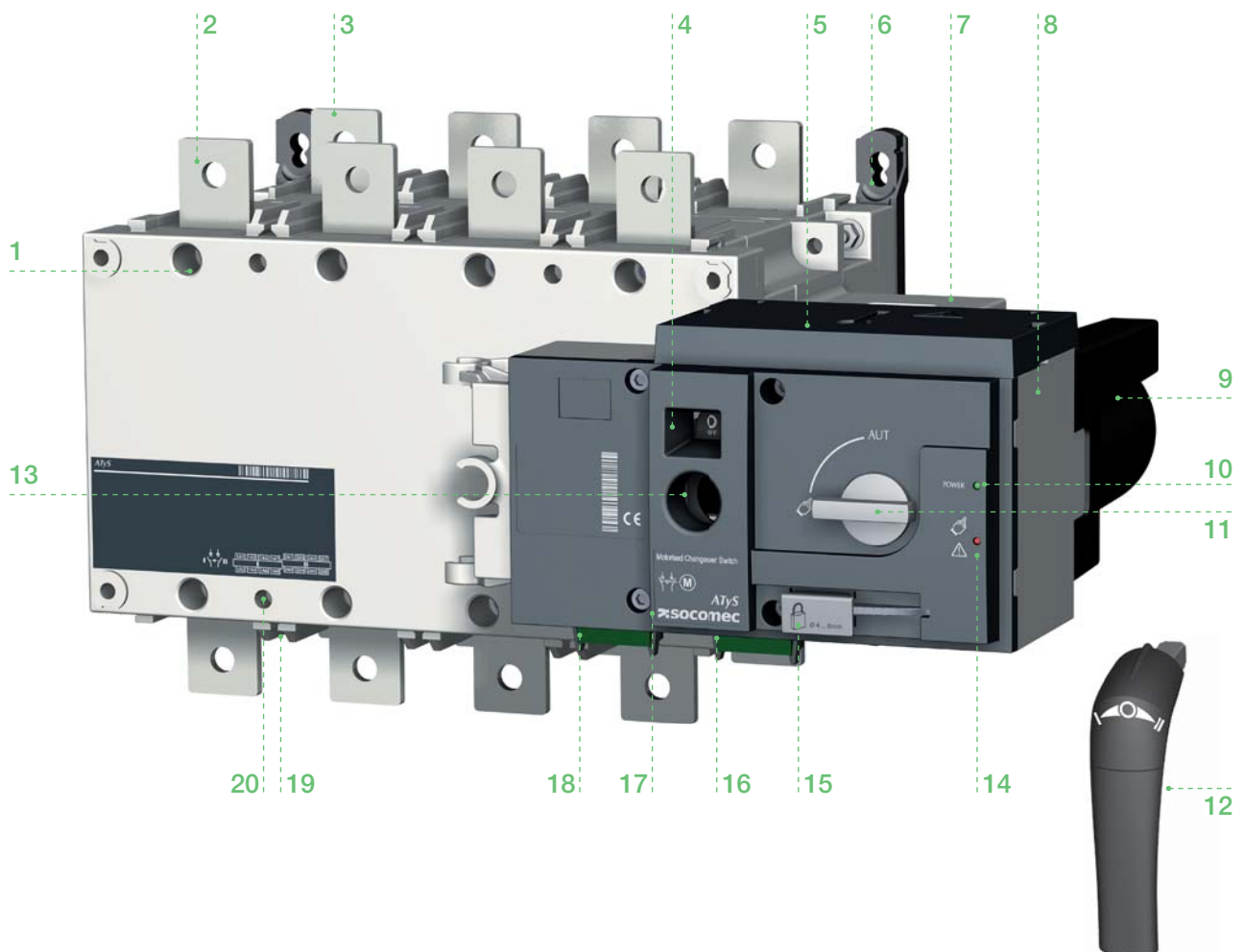

1. Section puissance : Commutateur de source avec interverrouillage mécanique intrinsèque
2. Avant : Bornes de puissance de l'interrupteur 1 (3 ou 4 pôles)
3. Arrière : Bornes de puissance de l'interrupteur 2 (3 ou 4 pôles)
4. Fenêtre d'indication de la position de l'inverseur :- I (Marche) – O (Arrêt) – II (Marche)
5. Alimentation auxiliaire : 230 VAC (208 – 277 VAC ± 20 %)
6. Pattes de fixation pour le montage sur platine
7. Contacts auxiliaires supplémentaires de précoupure et signalisation des positions (I et II).
8. Module de commande motorisée
9. Carter de moteur
10. LED d'indication d'alimentation du produit : Alimentation (*entrée de tension de la commande de l'ATyS r dans la plage spécifiée*).
11. Sélecteur de mode Auto / Manuel
12. Poignée de manoeuvre manuelle d'urgence
13. Emplacement de la poignée de manoeuvre manuelle (Uniquement accessible en mode manuel).
14. LED d'indication de Produit non disponible / Mode manuel / Défaut. (Lumière rouge dans l'un de ces cas)
15. Dispositif de cadenassage (Jusqu'à 3 cadenas de diamètre 4 – 8mm)
16. Contacts de sortie x 4 (*contacts auxiliaires de position I-O-II et indication de disponibilité du produit*)
17. Dispositif de verrouillage de toutes les commandes sur la position zéro au moyen d'une serrure RONIS EL11AP
18. Contacts d'entrée x 5 :-  
 Ordre de positions I-O-II  
 Activation du contrôle à distance  
 Forçage prioritaire en position 0
19. Logements pour cache-bornes
20. Fixation pour écran de protection des pages

## 5.2. Identification du produit

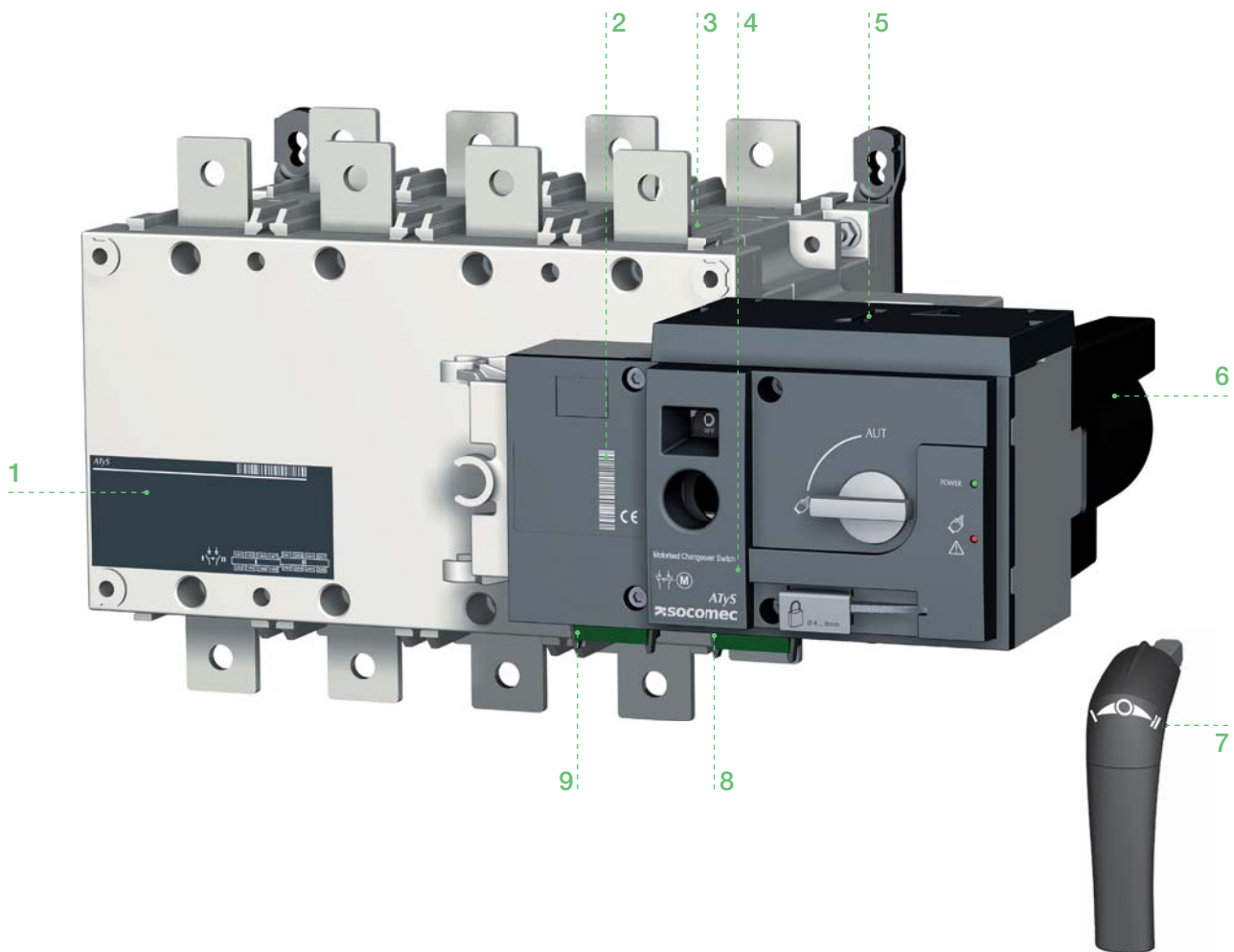

1. Étiquette d'identification de l'inverseur de sources:  
Caractéristiques électriques  
Normes applicables et  
Détails de câblage des bornes de puissance.
2. Numéro de série, code-barres et marquage CE de l'ensemble du produit ATyS
3. Étiquettes d'identification de l'interrupteur I (avant) et de l'interrupteur II (arrière)
4. Étiquette indiquant le calibre et la référence du produit ATyS
5. Étiquette d'identification des contacts d'alimentation auxiliaire
6. Code-barres et numéro de série de moteur
7. Indication du sens de rotation de la commande manuelle de secours
8. Étiquette d'identification des contacts de sortie
9. Étiquette d'identification des contacts d'entrée

## 5.3. Conditions environnementales

Le produit ATyS r satisfait aux exigences environnementales suivantes :

### 5.3.1. Indice de protection IP



- IP2X contre les contacts directs pour le module motorisation de l'ATyS r.
- IP2X contre les contacts directs pour la partie puissance avec les connexions en place et lorsque les cache-bornes appropriés côté sources et côté charges sont installés.
- IP 0 pour la partie puissance nue sans les cache-bornes.

### 5.3.2. Conditions de fonctionnement

#### 5.3.2.1. Température



- De -20 à +40 °C sans déclassement
- De -20 à +70 °C avec application d'un facteur de correction de déclassement Kt

Kt : Facteur de correction	Température
0.9	40 °C à 50 °C
0.8	50 °C à 60 °C
0.7	60 °C à 70 °C

\* Méthode de déclassement simplifiée :  $l_{thu} \leq l_{th} \times K_t$

\* Un calcul plus précis peut être effectué pour des applications spécifiques. Dans ce type de situation, veuillez contacter SOCOMEC.

#### 5.3.2.2. Humidité



- 80 % d'humidité sans condensation à 55 °C
- 95 % d'humidité sans condensation à 40 °C

#### 5.3.2.3. Altitude



- Jusqu'à 2000 m d'altitude sans déclassement
- Pour des altitudes supérieures, les facteurs de correction Ka ci-dessous s'appliquent

Ka : Facteur de correction	2000 m < A ≤ 3000 m	3000 m < A ≤ 4000 m
Ue	0.95	0.8
Ie	0.85	0.85

### 5.3.3. Conditions de stockage



#### 5.3.3.1. Température



- De -40 à +70 °C



### 5.3.3.2. Durée de stockage

- La durée maximum de stockage est de 12 mois
- (Recommandation : Le produit doit être entreposé à l'abri de l'humidité, dans une atmosphère non corrosive et non saline)

### 5.3.3.3. Position de stockage

- ≤ 630 A : Il est possible d'empiler un maximum de 3 cartons
- ≥ 800 A : Aucun empilage n'est possible

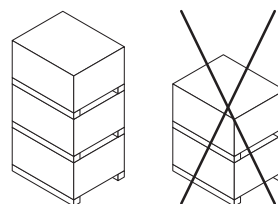

### 5.3.4. Volume et poids de livraison par référence ATyS

Taille du boîtier	Calibre	Nbre de pôles	Référence	Poids (kg)		Volume (cm), emballage inclus
				Net	Brut	
B3	125 A	3	95 23 <b>3 012</b>	5,7	9,0	360x480x370
		4	95 23 <b>4 012</b>	6,9	10,2	360x480x370
	160 A	3	95 23 <b>3 016</b>	5,7	9,0	360x480x370
		4	95 23 <b>4 016</b>	6,9	10,2	360x480x370
	200 A	3	95 23 <b>3 020</b>	5,7	9,0	360x480x370
		4	95 23 <b>4 020</b>	6,9	10,2	360x480x370
B4	250 A	3	95 23 <b>3 025</b>	6,6	9,9	360x480x370
		4	95 23 <b>4 025</b>	7,4	10,7	360x480x370
	315 A	3	95 23 <b>3 031</b>	6,7	10,0	360x480x370
		4	95 23 <b>4 031</b>	7,8	11,1	360x480x370
	400 A	3	95 23 <b>3 040</b>	6,7	10,0	360x480x370
		4	95 23 <b>4 040</b>	7,8	11,1	360x480x370
B5	500 A	3	95 23 <b>3 050</b>	11,4	14,7	536x378x427
		4	95 23 <b>4 050</b>	13,3	16,6	536x378x427
	630 A	3	95 23 <b>3 063</b>	11,9	15,2	536x378x427
		4	95 23 <b>4 063</b>	14,0	17,3	536x378x427
B6	800 A	3	95 23 <b>3 080</b>	27,9	43,9	730x800x600
		4	95 23 <b>4 080</b>	32,2	48,2	730x800x600
	1000 A	3	95 23 <b>3 100</b>	28,4	44,4	730x800x600
		4	95 23 <b>4 100</b>	32,9	48,9	730x800x600
	1250 A	3	95 23 <b>3 120</b>	28,9	44,9	730x800x600
		4	95 23 <b>4 120</b>	33,6	49,6	730x800x600
B7	1600A	3	95 23 <b>3 160</b>	33,1	49,1	730x800x600
		4	95 23 <b>4 160</b>	39,4	55,4	730x800x600
B8	2000 A	3	95 23 <b>3 200</b>	50,7	66,7	730x800x600
		4	95 23 <b>4 200</b>	61,6	77,6	730x800x600
	2500 A	3	95 23 <b>3 250</b>	50,7	66,7	730x800x600
		4	95 23 <b>4 250</b>	61,6	77,6	730x800x600
	3200 A	3	95 23 <b>3 320</b>	61,0	77,0	730x800x600
		4	95 23 <b>4 320</b>	75,3	91,3	730x800x600

### 5.3.5. Marquage CE

L'ATyS r est conforme aux Directives européennes suivantes :

- La norme de compatibilité électromagnétique 2004/108/CE en date du 15 décembre 2004.
- La directive basse tension 2006/95/CE en date du 12 décembre 2006.



### 5.3.6. Process sans plomb

- L'ATyS r est conforme à la Directive européenne RoHS.



### 5.3.7. DEEE

L'ATyS r est fabriqué conformément à la directive 2002/96/CE :



### 5.3.8. Norme CEM

L'ATyS r est conçu et fabriqué conformément à la norme CEI 60947-1 (Produits destinés à une installation dans un environnement industriel, commercial et/ou résidentiel, et respectant, par conséquent, les exigences CEM de la Classe A et de la Classe B).

Description	Norme (CEI)	Exigence (critère)
Conduction	CISPR 11	Type B
Rayonné	CISPR 11	Type B
Décharge électrostatique par contact	61000-4-2	4 kV (B)
Décharge électrostatique dans l'air	61000-4-2	8 kV (B)
Champ électromagnétique (electromagnetic field).	61000-4-3	10 V/m (A)
RF par conduction	61000-4-6	10 V (A)
Salves	61000-4-4	2 kV (B), alimentation 1 kV (B), commande
Surtension mode commun	61000-4-5	2 kV (B)
Surtension mode différentiel	61000-4-5	1 kV (B)

## 5.4. ACCESSOIRES DISPONIBLES DE L'ATyS

### BARRES DE PONTAGE

Réalisation d'un point commun entre les interrupteurs I et II.

### CACHE-BORNES (125 À 630 A)

Ils assurent la protection côté sources et côté charge contre les contacts directs avec les plages ou les pièces de raccordement de l'appareil. Ils ne peuvent pas être installés à l'arrière en même temps que le kit de prise de tension et d'alimentation ou que les barres de pontage.

Ils peuvent être installés en amont ou en aval, à l'avant ou à l'arrière (sauf en cas d'utilisation du kit de prise de tension et d'alimentation et/ou des barres de pontage).

### ÉCRAN DE PROTECTION DE PLAGES

Ils assurent la protection côté sources et côté charge contre les contacts directs avec les plages ou les pièces de raccordement de l'appareil.

### PLASTRON DE PORTE

Accessoire à fixer sur une porte d'armoire afin d'encadrer la partie contrôleur et motorisation des inverseurs de sources ATyS r montés en saillie.

### CONTACT AUXILIAIRE SUPPLÉMENTAIRE (AC)

Précoupure et signalisation des positions I et II : 1 contact auxiliaire NO/NF supplémentaire peut être monté dans chaque position. Fourni en standard pour les calibres de 2000 à 3200 A. Pour des contacts aux. de bas niveau : veuillez contacter SOCOMEC.

### SÉLECTEUR AUTO / MANUEL AVEC SERRURE À CLÉ

Le sélecteur de mode de l'ATyS r est livré avec une poignée tournante en standard. Elle peut être remplacée par une serrure à clé. Reportez-vous aux instructions de montage. Réf. 9599 1007.

### CADENASSAGE AVEC SERRURE RONIS

Le verrouillage de la commande électrique et de la commande manuelle en position 0 est assuré via une serrure RONIS EL11AP. Il est possible d'effectuer un verrouillage dans une autre position si l'option de « cadenassage dans les 3 positions » est commandée.

Non compatible avec le montage du produit en saillie.

### CADENASSAGE DANS LES 3 POSITIONS

Permet le cadenassage de la commande dans les 3 positions 0, I et II. (Accessoire monté en usine)

### ALIMENTATION DC (DC -> AC)

Permet d'alimenter un ATyS r 230 VAC standard à travers une alimentation auxiliaire 12/24Vdc. Disponible pour les calibres supérieurs à 1600A..

### TRANSFORMATEUR DE TENSION DE COMMANDE

Permet d'alimenter en 400 VAC un appareil 230 VAC.

### PATTES DE REHAUSSE (125 À 630 A)

Eloignent les plages de l'appareil de 10 mm par rapport à la platine ou au fond d'armoire.

### Divers :

Reportez-vous à la fin de ce manuel d'utilisation ou au catalogue produits SOCOMEC le plus récent. (Téléchargeable à partir du site [www.socomec.com](http://www.socomec.com))



## 6.1.2. Dimensions : boîtiers B6 et B7 (800 A à 1600 A)

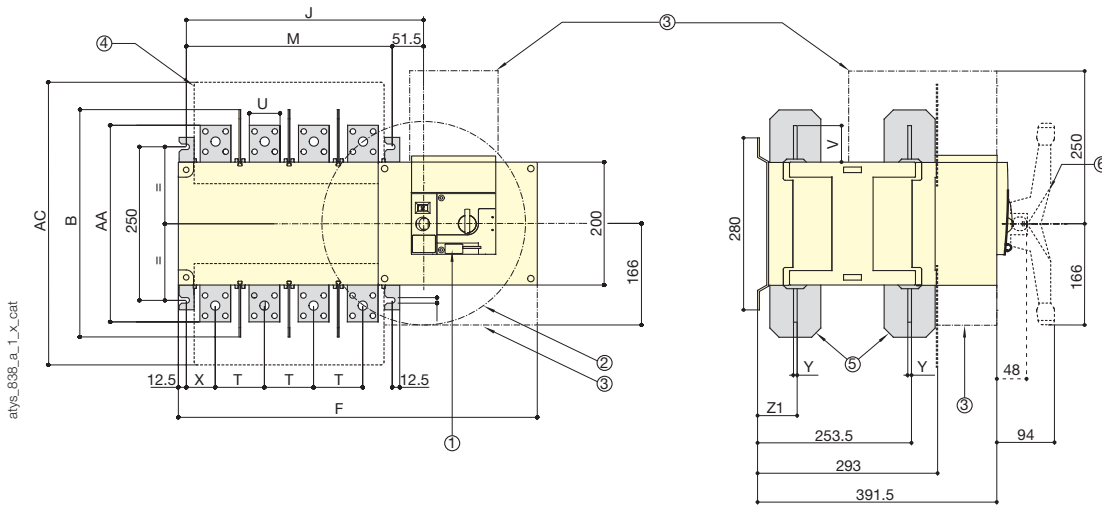

de 800 à 1000 A

1250 A

1600 A

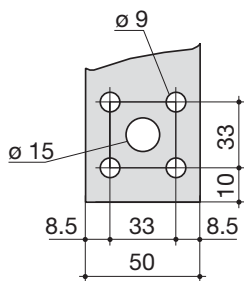

svr\_077\_a\_1\_x\_cat

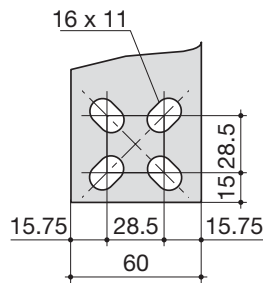

svr\_078\_b\_1\_x\_cat

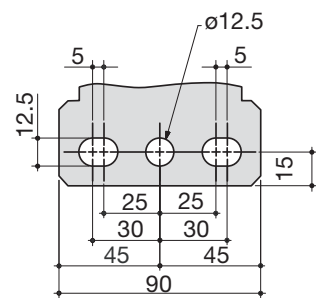

svr\_098\_a\_1\_x\_cat

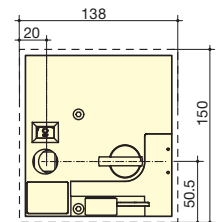

7

1. Verrouillage par cadenas : Languette pour un maximum de 3 cadenas de diamètre 4 à 8 mm
2. Commande manuelle de secours : Rotation max. de poignée avec un angle de manœuvre de  $2 \times 90^\circ$
3. Zone utile de connexion et de déconnexion de la commande.
4. Pattes de réhausse (accessoire)
5. Cache-bornes
6. Poignée de secours amovible
7. Dimensions de découpe de montage en saillie pour la porte avant



**ATTENTION**

Tenez compte de l'espace nécessaire pour la commande manuelle et le câblage. (Lors de l'utilisation de la poignée de secours de l'ATyS r : note 2).

Calibre (A)	Dimensions hors tout		Écran de protection de plages.	Boîtier				Fixations		Raccordement						
	B	AC		F 3p.	F 4p.	J 3p.	J 4p.	M 3p.	M 4p.	T	U	V	X	Y	Z1	AA
800	370	461		504	584	307	387	255	335	80	50	60.5	47.5	7	66.5	321
1000	370	461		504	584	307	387	255	335	80	50	60.5	47.5	7	66.5	321
1250	370	461		504	584	307	387	255	335	80	60	65	47.5	7	66.5	330
1600	380	531		596	716	399	519	347	467	120	90	44	53	8	67.5	288

Toutes les dimensions sont en mm.

### 6.1.3. Dimensions : boîtier B8 (2000 A à 3200 A)

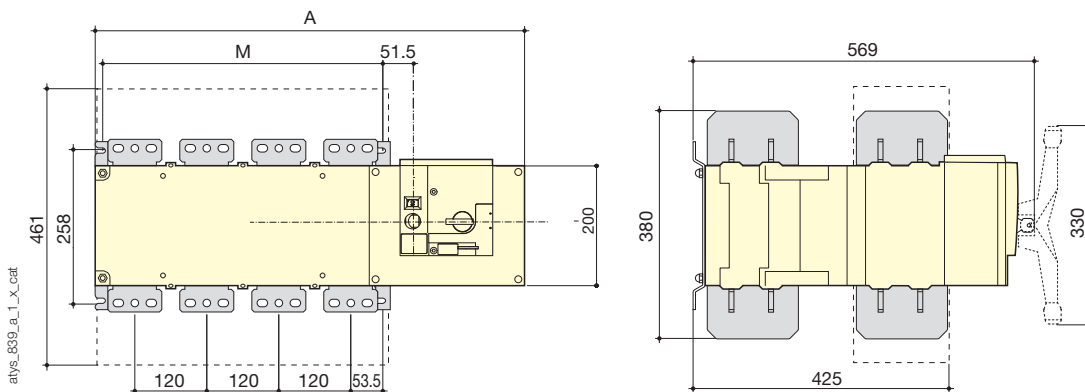

de 2000 à 3200 A

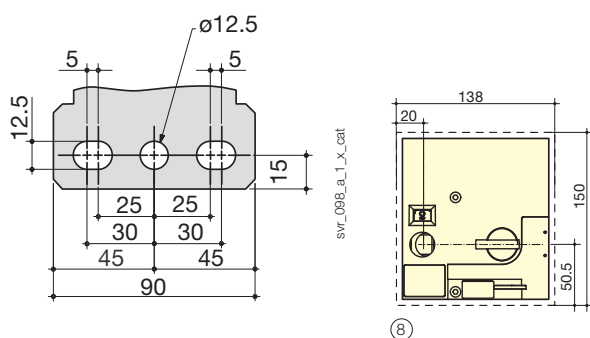

1. Verrouillage par cadenas : Languette pour un maximum de 3 cadenas de diamètre 4 à 8 mm
2. Commande manuelle de secours : Rotation max. de poignée avec un angle de manœuvre de  $2 \times 90^\circ$
3. Zone utile de connexion et de déconnexion de la commande.
4. Pattes de réhausse (accessoire)
5. Cache-bornes
6. Poignée de secours amovible
7. Boîtier B8, interfaces cage-plate installées en usine (double boîtiers)
8. Dimensions de découpe de montage en saillie pour la porte avant



**ATTENTION**

Tenez compte de l'espace nécessaire pour la commande manuelle et le câblage.  
(Lors de l'utilisation de la poignée de secours de l'ATyS r : note 2).

Calibre (A)	Dimensions hors tout		Fixations	
	A 3p.	A 4p.	M 3p.	M 4p.
2000 ... 3200	596	716	347	467

Toutes les dimensions sont en mm.

## 6.2. Sens de montage

125 A à 630 A	Recommandée	OK	Non autorisée	OK
800 A à 3200 A	Recommandée	Non autorisée	OK	OK



**ATTENTION**

Installez systématiquement le produit sur une surface plane et rigide.

## 6.3. Assemblage des accessoires installés par le client



**DANGER**

Évitez toute manipulation des accessoires s'il existe un risque de présence de tension.

### 6.3.1. Installation des barres de pontage

125 A à 630 A

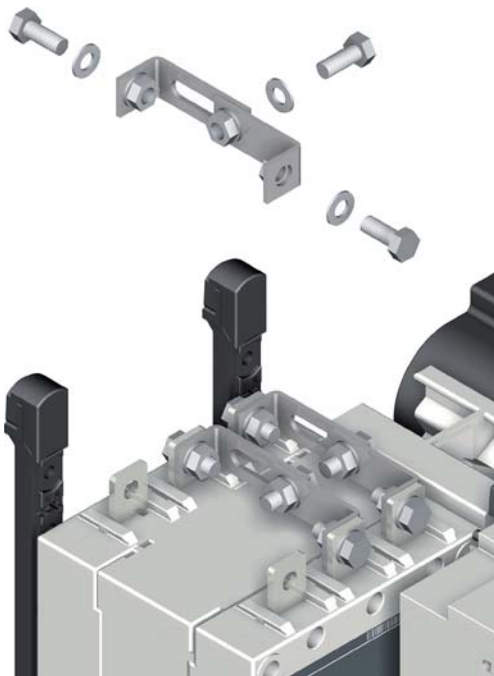

800 A à 1600 A

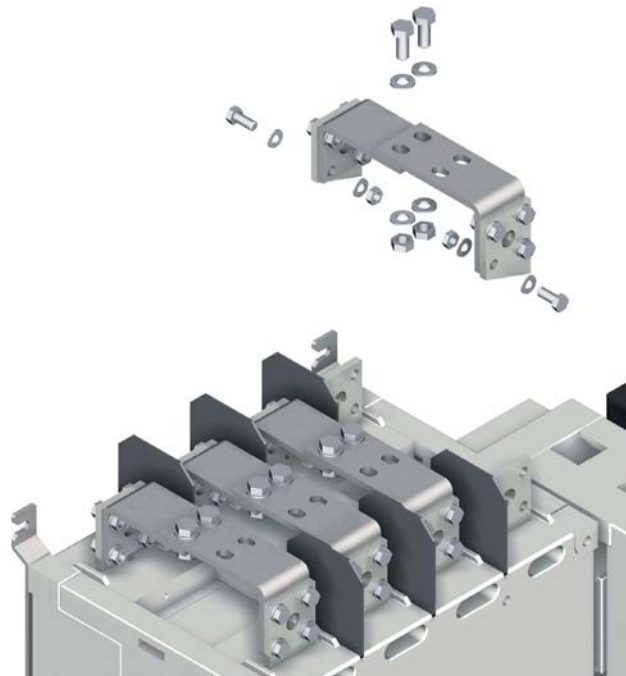

**Il est possible d'installer les barres de pontage de chaque côté de l'inverseur (haut et bas).**

Couple de serrage recommandé :

M6 : 4,5 N.m  
M8 : 8,3 N.m  
M10 : 20 N.m  
M12 : 40 N.m

Couple de serrage maximum :

M6 : 5,4 N.m  
M8 : 13 N.m  
M10 : 26 N.m  
M12 : 45 N.m

## 6.3.2. Kits de raccordement des barres de cuivre (2000 A à 3200 A : boîtier B8)

 Les conditions d'utilisation de ces produits peuvent aboutir à un déclassement.

 Cahier technique SOCOMEC

 [www.socomec.com](http://www.socomec.com)

**1** I<sub>th</sub> = 2000 A

3 P

4 P

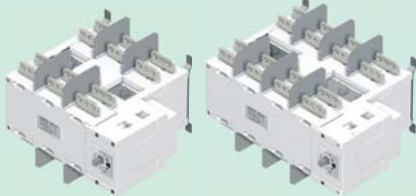

**2** I<sub>th</sub> = 2500 A

3 P

4 P

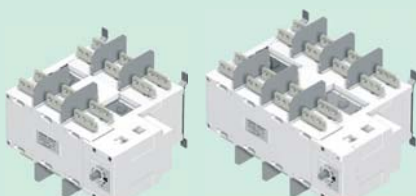

**3** I<sub>th</sub> = 3200 A





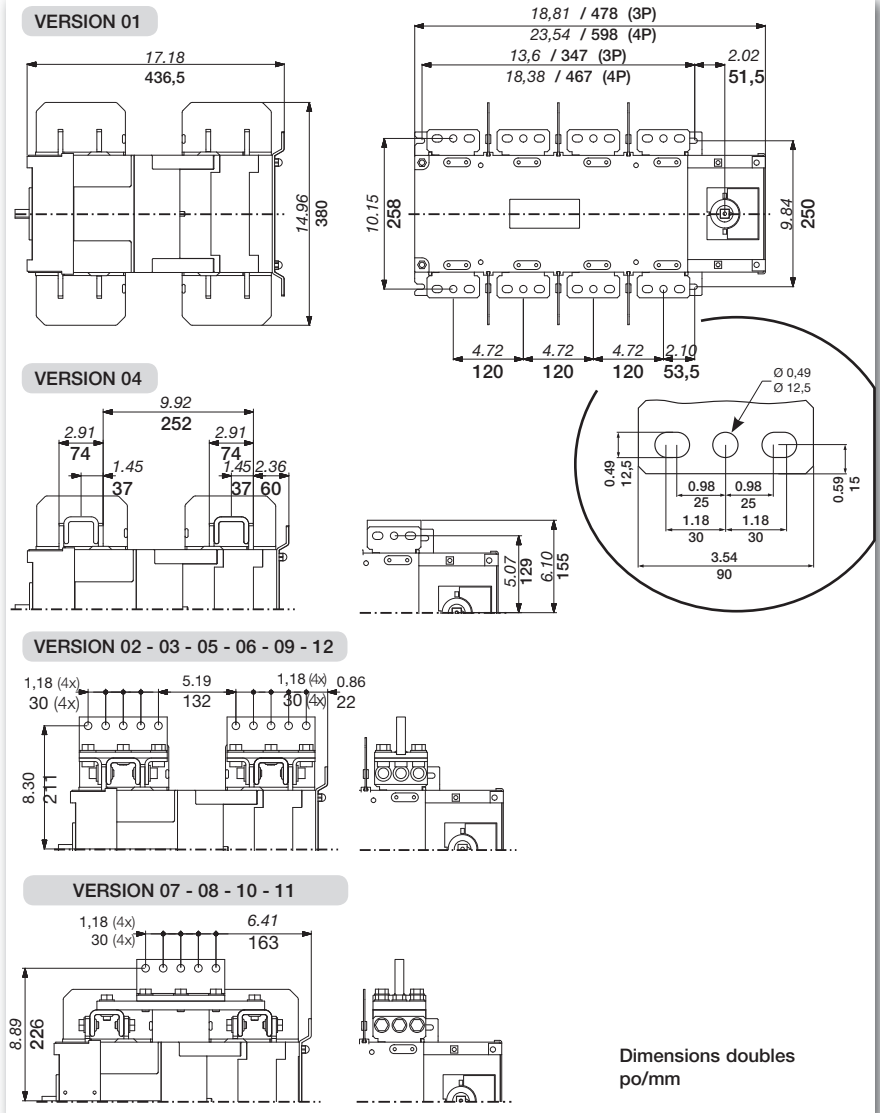
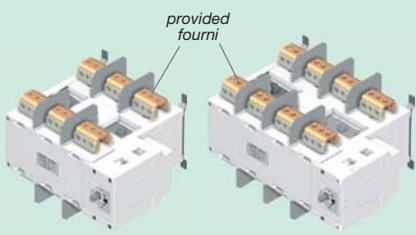



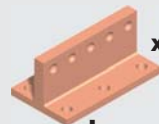

3 P

4 P



 Données pour boulons, écrous et rondelles destinés aux raccordements de barres.  
**À FOURNIR PAR DES TIERS**

### Références des pièces de raccordement et contenu :

 x 1 <i>inclus avec produit 3200 A en standard</i> <b>2619 1200</b>	 x6 708 lb-po 80 Nm <b>2699 1200</b>	 x 1 +  x6 708 lb-po 80 Nm <b>2629 1200</b>
 x2 +  x6 708 lb-po 80 Nm <b>2639 1200</b>	 x 1 +  x6 708 lb-po 80 Nm <b>4109 0250</b>	 x 1 +  x6 708 lb-po 80 Nm <b>4109 0320</b>

VERSION	H M12-35 6,8 - 6 x	Rondelle contact MOY. M M12 NFE 25 511	H M12
01	12 x	6 x	6 x
02	6 x	3 x	3 x
03	10 x	5 x	5 x
04	3 x	-	-
05	6 x	3 x	3 x
06	10 x	5 x	5 x
07	6 x	3 x	3 x
08	10 x	5 x	5 x
09	20 x	10 x	10 x
10	6 x	3 x	3 x
11	10 x	5 x	5 x
12	20 x	10 x	10 x

**Note:** Les références et quantités indiquées ci-dessus et ci-dessous sont pour une plage et un pôle. Pour un jeu complet, multipliez la quantité indiquée par le nombre de pôles (3 ou 4 pôles), puis multipliez par 2 (nbre d'interrupteurs)



### 6.3.3. Montage du kit de raccordement des barres de cuivre côté sources

2000 A – 2500 A (section min. de barres de cuivre pour lth 2000 A 3x100x5mm ; et pour lth 2500A 4x100x5mm)

VERSION 01

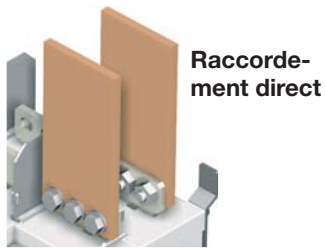

VERSION 02

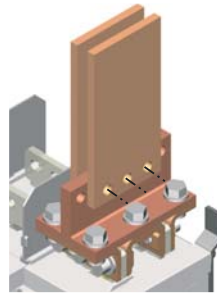

VERSION 03

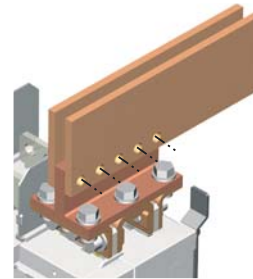

#### V2 et V3

Kit :  
2619 1200 x 1  
2629 1200 x 1  
2639 1200 x 1

3200 A (section min. de barre de cuivres à lth 3x100x10mm)

VERSION 04

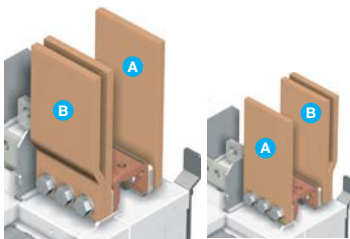

VERSION 05

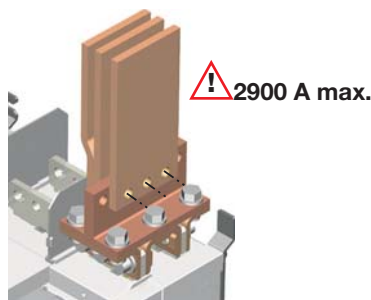

VERSION 06

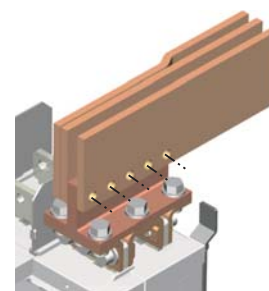

Barre de  
raccordement  
2619 1200  
incluse avec  
3200 A

#### V5 et V6

Kit :  
2629 1200 x 1  
2639 1200 x 1

### 6.3.4. Montage du kit de pontage côté charge

2000 A – 2500 A (section min. de barres de cuivre pour lth 2000 A 3x100x5mm ; et pour lth 2500A 4x100x5mm)

VERSION 07

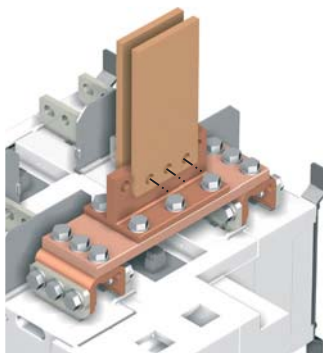

VERSION 08

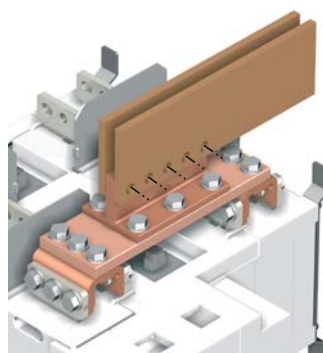

VERSION 09

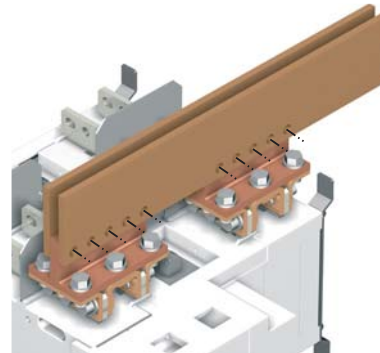

#### V7 et V8

Kit :  
2619 1200 x 2  
2699 1200 x 2  
2629 1200 x 1  
4109 0250 x 1

#### V9

Kit :  
2619 1200 x 2  
2629 1200 x 2  
2639 1200 x 2

3200 A (section min. de barre de cuivres à lth 3x100x10mm)

VERSION 10

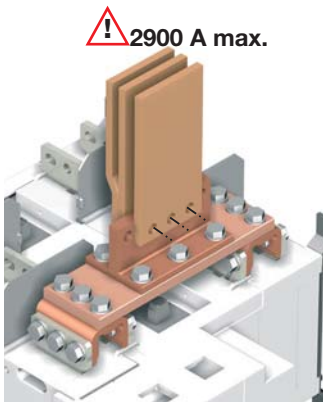

VERSION 11

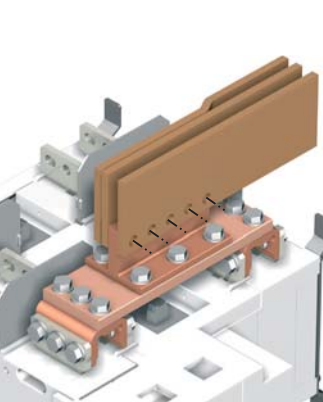

VERSION 12

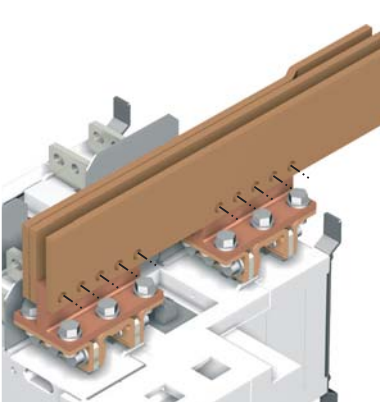

Barre de  
raccordement  
2619 1200  
incluse avec  
3200 A

#### V10 et V11

Kit :  
2629 1200 x 1  
4109 0320 x 1

#### V12

Kit :  
2629 1200 x 2  
2639 1200 x 2

### 6.3.5. Cache-bornes

Disponible de 125 A à 630 A  
Boîtiers B3 à B5 :

- Montage amont, aval, avant ou arrière.
- En cas de montage avec des barres de pontage, seuls les cache-bornes avant peuvent être installés.

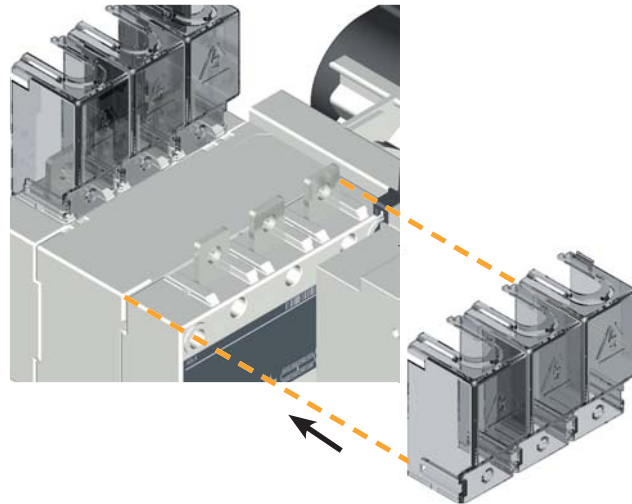

### 6.3.6. Écran de protection de plages.

125 A à 630 A

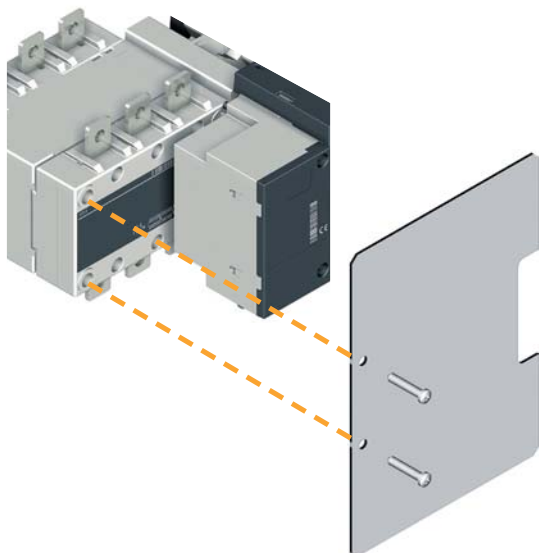

500 A à 1600 A

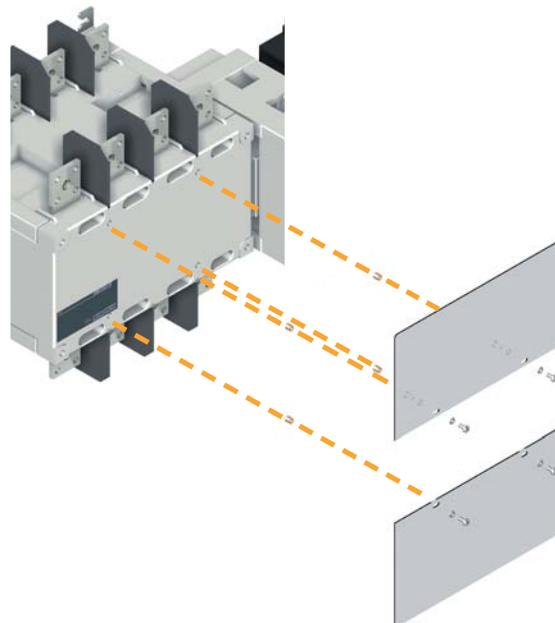

2000 A à 3200 A

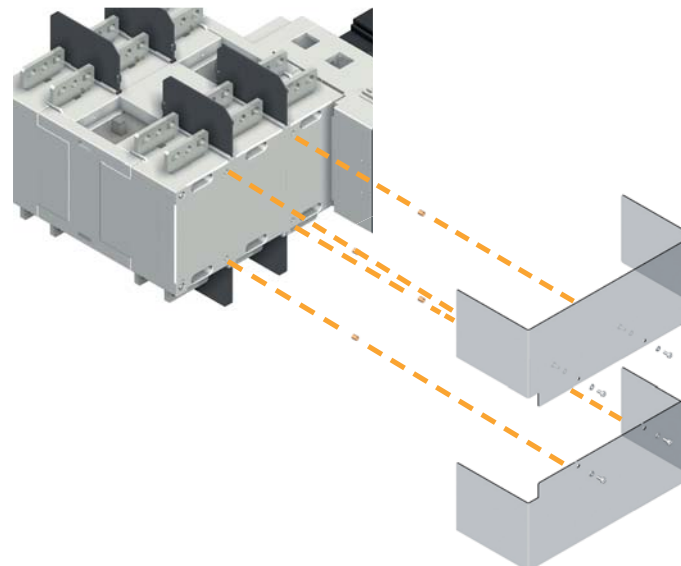

## 6.3.7. Alimentation électrique externe

### 6.3.7.1. Alimentation 400VAC - 230VAC

Transformateur de courant destiné aux applications de tensions composées 400 VAC sans conducteur neutre. Caractéristiques du transformateur : 400 VAC – 230 VAC : 200 VA.

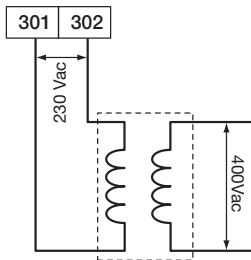

### 6.3.7.2. Alimentation 12-24VDC

Alimentation DC disponible en 12 VDC et 24 VDC prévue pour permettre l'alimentation d'un ATyS r standard (125-1600 A) à partir d'une alimentation DC appropriée. (En général, la batterie de source de groupe électrogène de secours).

Le convertisseur doit être placé au plus près de la source d'alimentation DC.

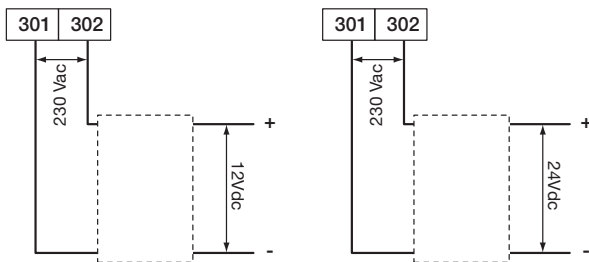

## 6.3.8. Pattes de rehausse

Disponible pour les calibres 125 A à 630 A uniquement

Boîtiers B3, B4 et B5

1 jeu incluant 2 pattes permet d'écarter les plages de l'appareil de 10 mm par rapport au fond de l'armoire ou du boîtier sur lequel le produit est monté. Ces pattes peuvent aussi être utilisées en remplacement des pattes d'origine.

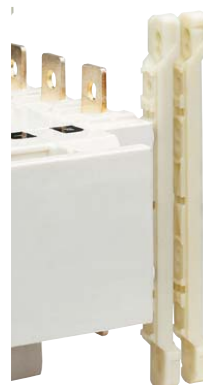

### 6.3.9. Cadenassage par serrure à clé

Prévu pour le verrouillage de la commande électrique et de la commande de secours dans la position 0 au moyen d'une serrure RONIS EL11AP. En standard, le verrouillage par clé est en position 0. Facultativement si l'option « cadenassage dans les 3 positions » est commandée, le verrouillage par clé pourra se faire dans les positions I, 0 ou II

125 A à 630 A

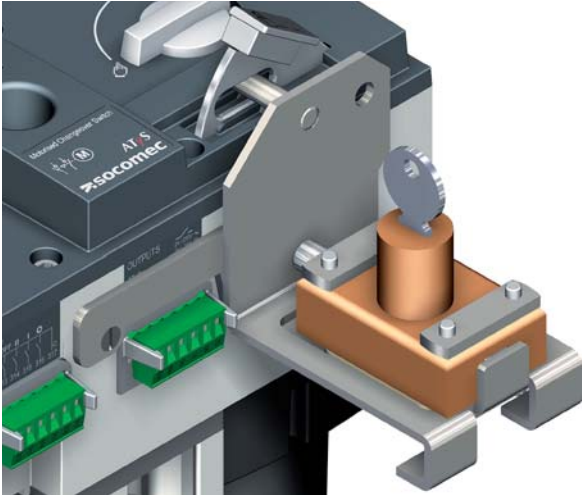

800 A à 3200 A

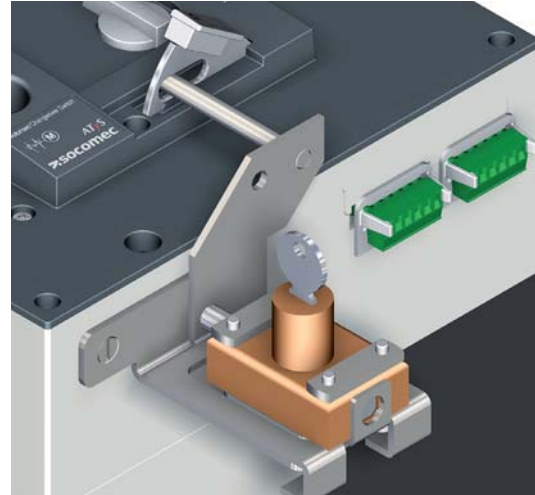

### 6.3.10. Contacts auxiliaires supplémentaires

Pour la précommande et la signalisation des positions I et II :  
Un maximum de 2 contacts auxiliaires NO/NF supplémentaires peuvent être installés dans chaque position (montage effectué par le client.)

125A à 630A (en option)

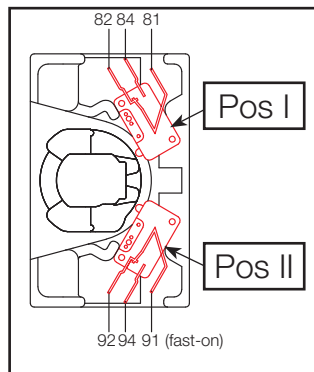
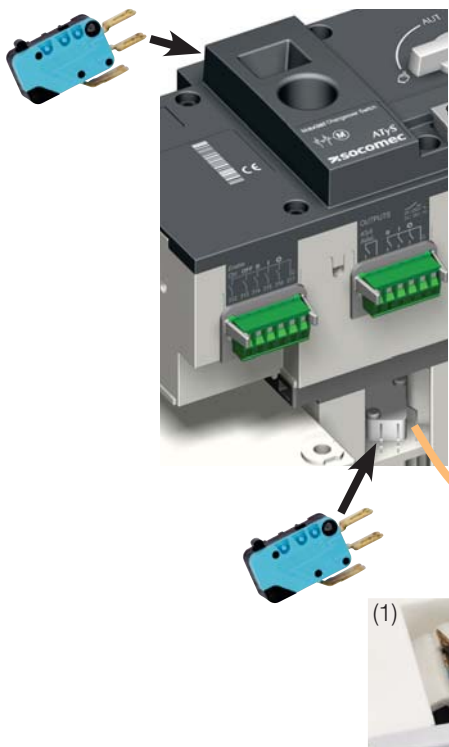

800A à 1600A (en option)  
2000A à 3200A (standard)

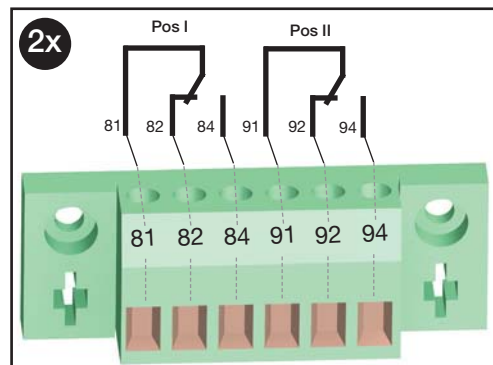

(1) En cas de montage d'un contact auxiliaire en position I ou II, utilisez les vis courtes fournies.  
En cas de montage de deux contacts auxiliaire en position I ou II, utilisez les vis longues fournies.

# 7. RACCORDEMENTS

## 7.1. Circuits de puissance

### 7.1.1. Raccordements des câbles ou barres

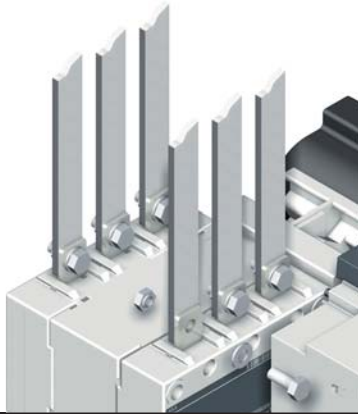

Couple de serrage recommandé :

- M6 : 4,5 N.m
- M8 : 8,3 N.m
- M10 : 20 N.m
- M12 : 40 N.m

Couple de serrage maximum :

- M6 : 5,4 N.m
- M8 : 13 N.m
- M10 : 26 N.m
- M12 : 45 N.m

### 7.1.2. Interface cage - plage

#### 125 A à 630 A

Reportez-vous à la section "Dimensions du produit", page 20 pour les interfaces cage-plage jusqu'à 630 A.

#### 800 A à 1000 A

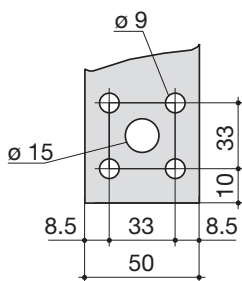

svr\_077\_a\_1\_x\_cat

#### 1250 A

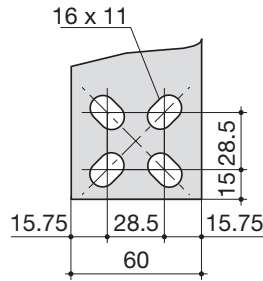

svr\_078\_b\_1\_x\_cat

#### 1600 A à 3200 A

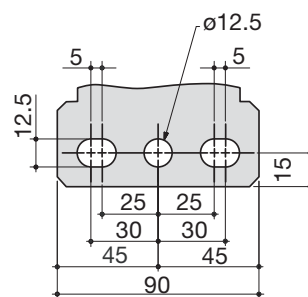

### 7.1.3. Power connection cross-section

	B3			B4			B5		B6			B7	B8		
	125 A	160 A	200 A	250 A	315 A	400 A	500 A	630 A	800 A	1000 A	1250 A	1600A	2000 A	2500 A	3200 A
Section minimum des câbles en cuivre (mm <sup>2</sup> ), lth	50	70	95	120	185	240	2x150	2x185	2x240	-	-	-	-	-	-
Section minimum des barres en cuivre (mm <sup>2</sup> ), lth	-	-	-	-	-	-	2x30 x5	2x40 x5	2x50 x5	2x60 x5	2x80 x5	2x100 x5	3x100 x5	4x100 x5	3x100 x10
Section maximum des câbles en cuivre (mm <sup>2</sup> )	50	95	150	150	240	240	2x300	2x300	2x300	4x185	4x185	6x185	-	-	-
Largeur maximale des barres en cuivre (mm)	25	25	25	32	32	32	50	50	63	63	63	100	100	100	100

Nota pour tous les calibres: Tenez compte des longueurs de câbles de raccordement et/ou d'autres conditions environnementales spécifiques.



## 7.2. Circuits de puissance

### 7.2.1. Câblage ATyS r type

Exemple : Câblage pour une application 400VAC avec 3 phases et neutre.

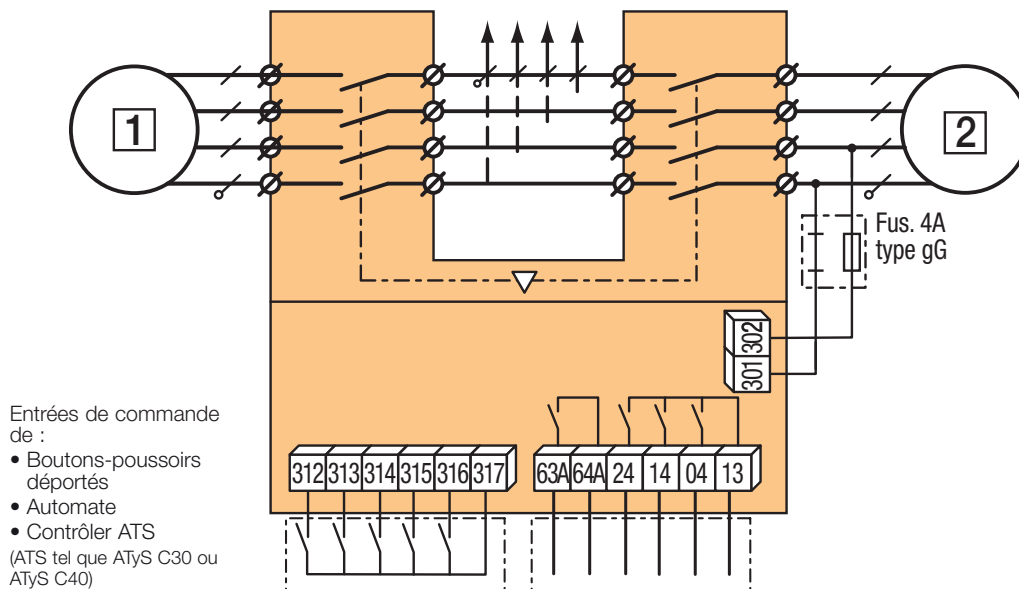

**ATTENTION**

Vérifiez que les bornes d'alimentation auxiliaire 301 et 302 sont dans la plage 208 VAC -> 277 VAC  $\pm$  20 % (166-332 VAC).



**DANGER**

Ne manipulez pas les câbles de commande ou d'alimentation raccordés à l'ATyS, lorsqu'une tension peut être présente .

### 7.2.2. RTSE ATyS r + Contrôleurs ATS ATyS C30 et ATyS C40

Reportez-vous au manuel d'utilisation de contrôleur ATS pertinent pour les détails concernant les produits ATyS C30 et ATyS C40

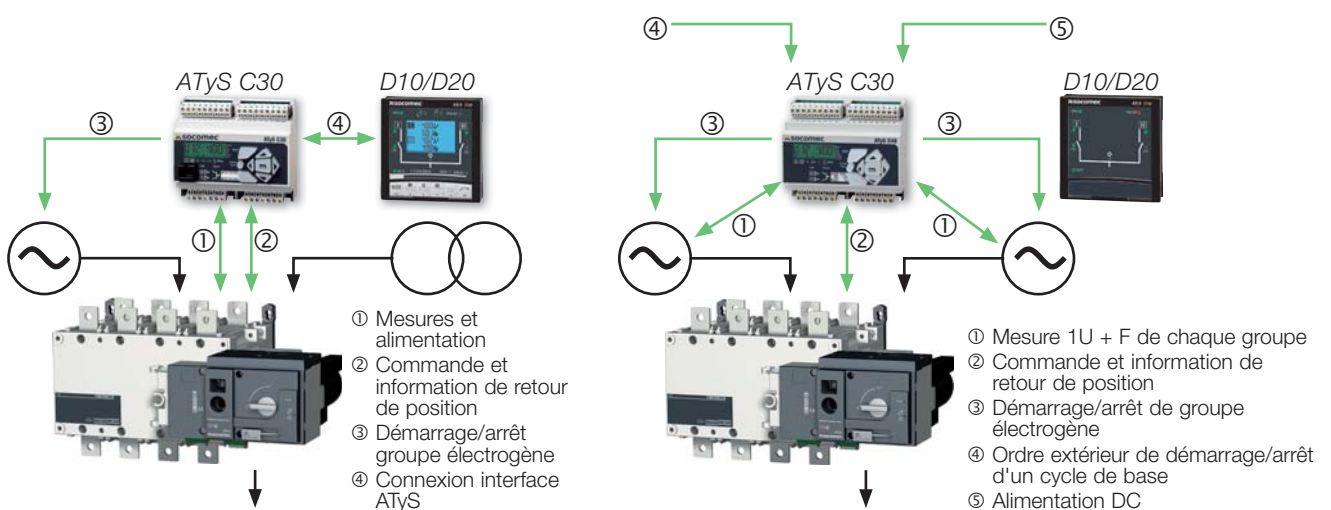

## 7.2.3. Contacts d'entrée et de sortie de l'ATyS

### 7.2.3.1. Dénomination, description et caractéristiques de bornes

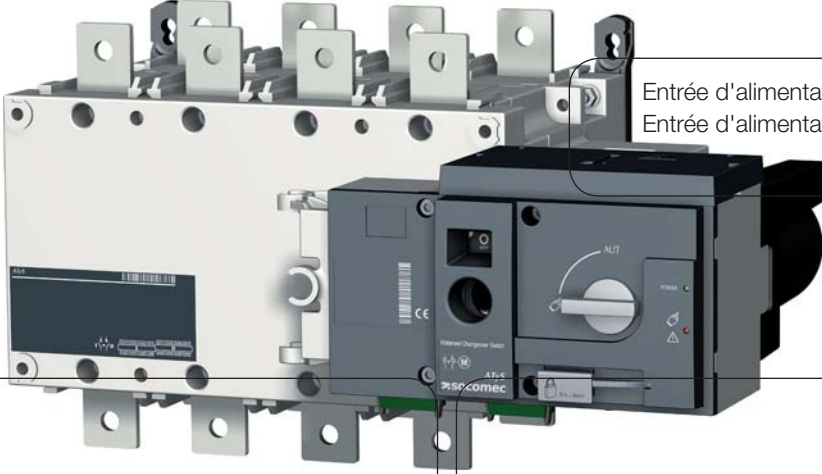

Entrée d'alimentation L : 301  
 Entrée d'alimentation N : 302

301	302
L	N

 Aux Supply  
 230V~  
 (208-277V~+/-20%)



Toute pression sur le connecteur est à éviter lors du câblage des câbles auxiliaires

CONTROL	
Enable	312
Ctrl OFF II I O	313
	314
	315
	316
	317

Autorisation des ordres de commande : 312  
 Commande prioritaire position 0 : 313  
 Commande position II : 314  
 Commande position I : 315  
 Commande position 0 : 316  
 Commun : 317

Commun dispo. produit : 63A  
 Sortie dispo. produit : 64A  
 Contact auxiliaire Pos II : 24  
 Contact auxiliaire Pos I : 14  
 Contact auxiliaire Pos 0 : 04  
 Commun : 13

OUTPUTS	
ATyS	2A / 250V ~
AVAIL.	2A / 24V ~
63A	64A
24	14
04	13

Dénomination	Borne	Description	Caractéristiques	Section de câble recommandée
<b>Sorties de signalisation</b>	13	Commun I - 0 - II pour contacts auxiliaires	Contacts secs 2 A AC1 / 250 V	1,5 mm <sup>2</sup>
	04	Contact aux. position 0 - Contact normalement ouvert (NO)		
	14	Contact aux. position I : Contact NO		
	24	Contact aux. position II : Contact NO		
	63A	Produit disponible : Contact NO. Fermé lorsque l'ATyS r est en mode Auto et que la motorisation est opérationnelle. (Pas de défaut, alimenté et prêt pour la commutation)		
	64A			
<b>Contact auxiliaire supplémentaire</b>  <i>Inclus de 2000 A à 3200 A</i>  <i>En option pour 800 A à 1600 A</i>	81	Commun pour contacts auxiliaires position I	Contacts secs 2 A AC1 / 250 V	1,5 – 2,5 mm <sup>2</sup>
	82	Contact aux. position I : Contact NF		
	84	Contact aux. position I : Contact NO		
	91	Commun pour contacts auxiliaires position II		
	92	Contact aux. position II : Contact NF		
	94	Contact aux. position II : Contact NO		
<b>Entrée d'alimentation</b>	301	Alimentation – L	208 - 277 VAC ± 20 % : 50/60 Hz	1,5 mm <sup>2</sup>
	302	Alimentation – N		
<b>Entrées de commande</b>	312	Mode contrôle à distance activé si contact fermé avec 317	<b>Attention :</b> Ne pas alimenter  Longueur de câble max. 100 m	1,5 mm <sup>2</sup>
	313	Ordre de fermeture en position 0 si contact fermé avec 317. (Entrée d'ordre de priorité forçant le produit en mode contrôle à distance et en position 0)		
	314	Ordre de position II si contact fermé avec 317		
	315	Ordre de position I si contact fermé avec 317		
	316	Ordre de position 0 si contact fermé avec 317		
	317	Commun des bornes de commande pour 312 - 316 ATyS r (tension d'alimentation spécifique)		



**ATTENTION**













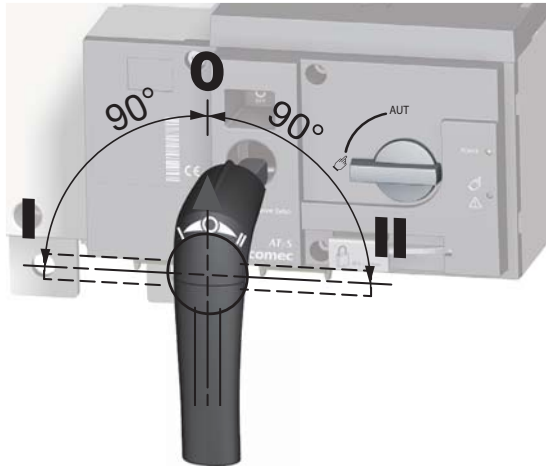

Ne pas alimenter les bornes 312 à 317. Ces entrées d'ordre sont alimentées via la borne 317 et des contacts secs UNIQUEMENT.

# 8. MODES DE FONCTIONNEMENT DE L'ATyS

L'ATyS r comporte 3 modes de fonctionnement sûrs et distincts, sélectionnés via un sélecteur situé sur la façade du produit. En standard, l'ATyS r est livré avec un sélecteur de type commutateur, mais un sélecteur de type serrure à clé est disponible en option. (À spécifier à la commande en ajoutant « -K » à la fin de la référence standard).

Les modes de fonctionnement sont les suivants :

- Mode Auto : « Commutation de sources télécommandée »
- Mode non cadenassé : « Commande manuelle de secours »
- Mode cadenassé : « Verrouillage par cadenas »

<p><b>AUT</b> MODE</p>		<p><b>AUT</b></p>  	<p><b>MODE AUTO :</b></p> <ul style="list-style-type: none"> <li>• Les entrées de contrôle à distance et le contrôleur sont actifs.</li> <li>• Le cadenassage est inhibé.</li> <li>• L'insertion de la poignée de commande manuelle est inhibée.</li> </ul> <p>L'accès au mode AUTO est inhibé lorsque le produit est cadenassé ou lorsque la poignée de commande manuelle est insérée dans le produit.</p>
<p>MODE</p> 		<p><b>AUT</b></p>  	<p><b>MODE MANUEL : (Non cadenassé)</b></p> <ul style="list-style-type: none"> <li>• Les entrées de contrôle à distance sont inhibées.</li> <li>• La poignée manuelle peut être insérée dans le produit.</li> <li>• Autorise le cadenassage en position O. (Avec la poignée de commande manuelle retirée)</li> </ul> <p>Le fait de tourner le sélecteur sur  à partir de la position AUT, puis de le ramener sur AUT réinitialise un état de défaut.</p>
<p>MODE</p>  		<p><b>AUT</b></p>  	<p><b>MODE MANUEL : (Cadenassé)</b></p> <ul style="list-style-type: none"> <li>• Les entrées de contrôle à distance sont inhibées.</li> <li>• L'insertion de la poignée de commande manuelle est inhibée.</li> <li>• Autorise le cadenassage en position O.</li> </ul> <p>  POS 0</p> <p>Le cadenassage en position I - O et II est possible lorsque l'ATyS r comprend la fonction en option. (Reportez-vous au catalogue produits)</p>



En fonction de l'état de l'ATyS, l'automatisme peut commuter le produit dans une autre position dès que le sélecteur est mis en position AUT. Ceci est un fonctionnement normal du produit.



## 8.1. Commandes manuelles

### 8.1.1. Commande manuelle de secours

L'ATyS r peut être manœuvré manuellement comme un « inverseur de sources manuel – MTSE » tout en conservant les caractéristiques électriques et les performances de la fonction de commutation de puissance. Cette fonction est employée fréquemment en cas de situations d'urgence ou pendant la maintenance.

Pour manœuvrer l'ATyS r manuellement, assurez-vous qu'aucune pièce sous tension n'est accessible, placez le sélecteur en position manuelle (voir page 14) et insérez la poignée son logement (voir page 15)

Tournez la poignée à 90° dans le sens horaire ou antihoraire (en fonction de la position à atteindre) pour chaque changement de position consécutif. I -> O -> II -> O -> I.



Vérifiez la position du produit et le sens de rotation avant d'effectuer une manœuvre manuelle.

S'assurer de retirer la poignée du produit avant de ramener le sélecteur de mode sur la position AUT.

### 8.1.2. Cadenassage

L'ATyS r peut être cadenassé en position 0 en standard, il est possible de le cadenasser en position I, 0 ou II à condition de commander une option usine.

Pour cadenasser l'ATyS, assurez-vous d'abord que le sélecteur de mode de l'ATyS r est sur Manuel, puis que la poignée de manœuvre manuelle n'est pas insérée dans son logement. (Retirez-la si elle est en place).

Tirez sur le mécanisme de cadenassage pour exposer le logement d'insertion d'au maximum 3 cadenas de diamètres 4 à 8 mm.

Verrouillez l'appareil avec des cadenas de qualité homologuée de diamètres minimum et maximum respectifs de 4 mm et 8 mm. Au maximum, 3 cadenas de 8 mm peuvent être fixés au mécanisme de cadenassage de l'ATyS r.



**ATTENTION**

En standard, le cadenassage est possible uniquement dans la position « O », en mode manuel et lorsque la poignée de secours n'est pas insérée.

## 8.2. Commande électrique

### 8.2.1. Alimentation

L'ATyS r doit être alimenté entre les bornes 301 et 302 avec une alimentation dans la plage :

- 208 – 277 VAC  $\pm 20$  % (166 – 332 VAc)
- 50/60 Hz  $\pm 10$  %

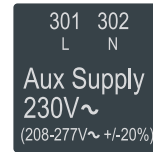

Entrée courant :

- 10 mA (mode veille)
- 15 A max (lors d'une commutation)

Protection contre les surtensions :

- $V_{in\_sg}$  : 4 / 8 KV – 1,2/50  $\mu$ s

Raccordement des bornes :

- Minimum 1,5 mm<sup>2</sup>
- Maximum 2,5 mm<sup>2</sup>

### 8.2.2. Entrées fixes

#### 8.2.2.1. Description

L'ATyS r comprend 5 entrées normalement ouvertes présentes sur un connecteur à 6 points sur le module de motorisation. Aucune alimentation électrique supplémentaire ne devrait être utilisée sur ces contacts, les entrées DOIVENT être utilisées avec le connecteur commun venant de la borne 317.

L'alimentation de l'ATyS r (301 - 302) doit être disponible pour activer les entrées 312 à 317.

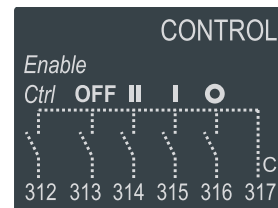

Durée d'impulsion pour l'activation des entrées de contact :  $\geq 60$  ms.

- **Borne 312** : Mode contrôle à distance activé si contact fermé avec 317. Ce contact doit être fermé avec 317, afin d'activer toutes les entrées analogiques, hormis le contact 313 qui est prioritaire et actif indépendamment de l'état de l'entrée 312. L'activation du contrôle à distance permet l'utilisation des entrées de contrôle à distance tout en inhibant l'automatisme de module ATS.
- **Borne 313** : Ordre de position 0 si contact fermé avec 317 en mode AUTO. **(Force l'interrupteur en position Arrêt)**  
Il s'agit d'une **entrée d'ordre prioritaire**. Autrement dit, en cas de fermeture avec le contact 317, elle est prioritaire sur toutes les autres commandes électriques. L'ATyS r restera en position 0 tant que le contact 313 – 317 restera fermé. Une fois le contact ouvert, l'ATyS r est prêt à recevoir de nouvelles commandes. Cet ordre de contact est indépendant des autres entrées et est activé même si 312 et 317 ne sont pas reliés. La durée d'impulsion pour l'activation et le début de la commutation en position O est au minimum de 60 ms. Le produit sera considéré comme indisponible.
- **Borne 314** : Ordre de fermeture en position II si contact fermé avec 317. Ce contact est actif avec l'ATyS r en mode AUT, avec le contact 312 – 317 fermé et le contact 313 – 317 ouvert. La durée d'impulsion pour l'activation et la commutation en position II est au minimum de 60 ms.
- **Borne 315** : Ordre de position I si contact fermé avec 317. Ce contact est actif avec l'ATyS r en mode AUT, avec le contact 312 – 317 fermé et le contact 313 – 317 ouvert. La durée d'impulsion pour l'activation et la commutation en position I est au minimum de 60 ms.
- **Borne 316** : Ordre de position 0 si contact fermé avec 317. Ce contact est actif avec l'ATyS r en mode AUT, avec le contact 312 – 317 fermé et le contact 313 – 317 ouvert. La durée d'impulsion pour l'activation et la commutation en position O est au minimum de 60 ms. Pour configurer le produit en logique contacteur, le contact entre les bornes 316 et 317 doit être maintenu.
- **Borne 317** : Commun  
Alimentation commune pour les entrées 312 à 316

### 8.2.2.2. Caractéristiques techniques

	Module de motorisation
Nombre d'entrées :	5
Courant direct lin :	0,35 à 0,5 mA
Résistance de ligne :	1 k $\Omega$
Longueur de ligne :	100 m (section min. de câble 1,5 mm <sup>2</sup> #16AWG)
Durée de l'impulsion :	60 ms
Puissance par entrée :	0,06 VA
Protection contre les surtensions Vin <sub>sg</sub> :	4,8 kV (surtension 1,2/50 $\mu$ s)
Tension de résistance aux décharges électrostatiques (contact/air)	2/4 kV
Isolement (mode commun)	4,8 kVAC (Entre les entrées et tous les composants communs)
Raccordement des bornes :	1,5 mm <sup>2</sup> minimum / 2,5 mm <sup>2</sup> maximum

### 8.2.2.3. Logique de contrôle à distance

Le fonctionnement de contrôle à distance peut être piloté en mode AUT au moyen de contacts secs externes, comme décrit ci-dessus au moyen des contacts d'entrée 312 à 317.

Selon la configuration du câblage, il existe deux types de logiques qui peuvent être appliquées à l'ATyS r.

- Logique impulsionnelle ou
- Logique contacteur.

En contrôle à distance, les ordres I et II de l'ATyS r donnent la priorité aux ordres I et II sur 0 ; la logique du contacteur peut donc être mise en œuvre simplement en effectuant le pontage des bornes 316 et 317.

(NOTA : 312 – 317 fermées / Force l'ATyS r en position Arrêt et est prioritaire sur tous les autres ordres, indépendamment de la logique de commande employée.)

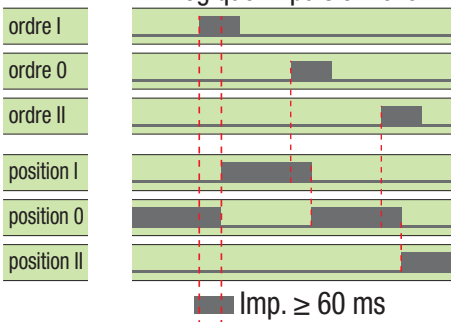
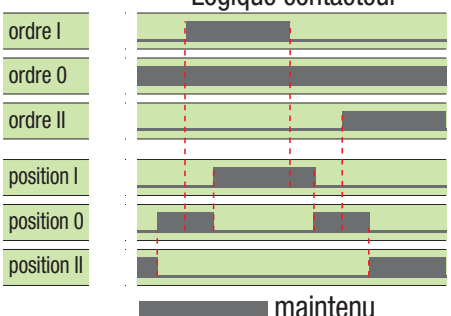
<p><b>Logique impulsionnelle :</b></p> <p>L'ATyS r est amené dans une position stable (I – O – II) après avoir reçu un ordre d'impulsion.</p> <ul style="list-style-type: none"> <li>• Une impulsion de commutation d'au moins 60 ms est nécessaire pour être prise en compte.</li> <li>• Les ordres I et II sont prioritaires par rapport à l'ordre 0.</li> </ul> <p>Nota : Les diagrammes de logique excluent les temps de transfert.</p>	<p style="text-align: center;"><b>Logique impulsionnelle</b></p>  <p style="text-align: center;">■ Imp. ≥ 60 ms</p> <p>(Nota : Exclut les temps de transfert)</p>
<p><b>Logique contacteur :</b></p> <p>L'ATyS r est piloté dans une position spécifique (I ou II) aussi longtemps que l'ordre est conservé.</p> <ul style="list-style-type: none"> <li>• L'ordre 0 est maintenu. (Pontage 316 – 317)</li> <li>• Les ordres I et II sont prioritaires par rapport à l'ordre 0.</li> <li>• Les ordres I et II ont une priorité égale. (Le premier ordre reçu est conservé jusqu'à ce qu'il ne soit plus maintenu).</li> <li>• Si l'ordre I ou II disparaît, l'appareil revient en position zéro. (Avec l'alimentation disponible).</li> </ul>	<p style="text-align: center;"><b>Logique contacteur</b></p>  <p style="text-align: center;">■ maintenu</p> <p>(Nota : Exclut les temps de transfert)</p>

## 8.2.3. Sorties fixes - Contacts secs

### 8.2.3.1. Description

En standard, l'ATyS r est équipé de quatre sorties fixes situées sur le module de motorisation.

(Les contacts secs doivent être alimentés par l'utilisateur).

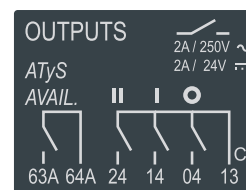

### 8.2.3.2. Contact auxiliaire de position

L'ATyS r est équipé de sorties contact auxiliaire de position (I – O – II).

#### Bornes 13, 04, 14, 24

(Contacts normalement ouverts avec borne 13 comme commun)

### 8.2.3.3. Contact de disponibilité boîtier motorisation ATyS

#### Borne 63A – 64A

(Contact normalement ouvert: fermé lorsque la motorisation est disponible).

Ce contact fournit des informations constantes sur la disponibilité du produit et sur sa capacité à passer de la source normale à la source de secours. L'information fournie concerne uniquement le module de motorisation et pas le contrôleur, lequel fait l'objet d'une surveillance distincte.

L'ATyS r effectue un essai d'auto-diagnostic du module de motorisation lors du démarrage, lors du passage de Manuel à Auto, puis toutes les 5 minutes. Cet essai garantit que les entrées de contrôle sont fonctionnelles. En cas d'échec d'un des tests, un deuxième test est effectué afin de confirmer l'état d'erreur. Si le module de motorisation de l'ATyS r devient indisponible, le contact 63A – 64A est ouvert, la LED POWER/READY est éteinte et la LED défaut est allumée. La LED de défaut reste active tant que l'alimentation est présente et que la condition de défaut n'est pas réinitialisée. Le défaut est réinitialisé lorsque le mode de fonctionnement du produit est basculé AUT -> Manuel -> AUT.

Le relais de surveillance de disponibilité/indisponibilité boîtier motorisation ATyS r s'ouvrira pour l'une des raisons suivantes : Pour renforcer la sécurité, la « disponibilité du produit » a un caractère informatif et n'inhibe pas forcément le fonctionnement du moteur.

Produit indisponible + condition de LED d'avertissement :	Moteur inhibé
Produit en mode manuel	Oui
Moteur non détecté (autotest)	Non
Tension de commande du moteur hors tolérance	Oui
Défaut de facteur de marche actif (Nbre de manœuvres / min)	Oui
Perte d'alimentation du moteur	Oui
Échec d'autotest des entrées du boîtier motorisation	Non
Personnalisation non valide du produit	Non
Commutation anormale en dehors du mode manuel	Oui
Position demandée non atteinte	Oui
Mode verrouillé actif en dehors du mode manuel	Oui
Entrée "position O prioritaire" activée	Non
Passage de courant imprévu à travers le moteur lorsqu'il n'est pas piloté	Oui

Taux d'échantillonnage toutes les 10 ms pour ce qui précède

Exception : l'échantillonnage de détection du moteur est de 5 min

### 8.2.3.4. Caractéristiques techniques

Nombre de contacts auxiliaires	4
Configuration	NO
Endurance mécanique	100 000 cycles
Délai de réponse	5 – 10 ms
Durée du démarrage	200 ms
Tension nominale / Tension de commutation	250 VAC
Courant nominal	2 A
Protection contre les surtensions $V_{in\_sg}$ :	4,8 kV (surtension 1,2/50 $\mu$ s)
Tension de résistance aux décharges électrostatiques (contact/air) :	2/4 kV
Rigidité diélectrique des contacts/pièces :	4,8 kVAC (isolement renforcé)
Isolement :	4,8 kVAC
Borne de sortie :	1,5mm <sup>2</sup> minimum / 2,5mm <sup>2</sup> maximum

## 9. CARACTERISTIQUES

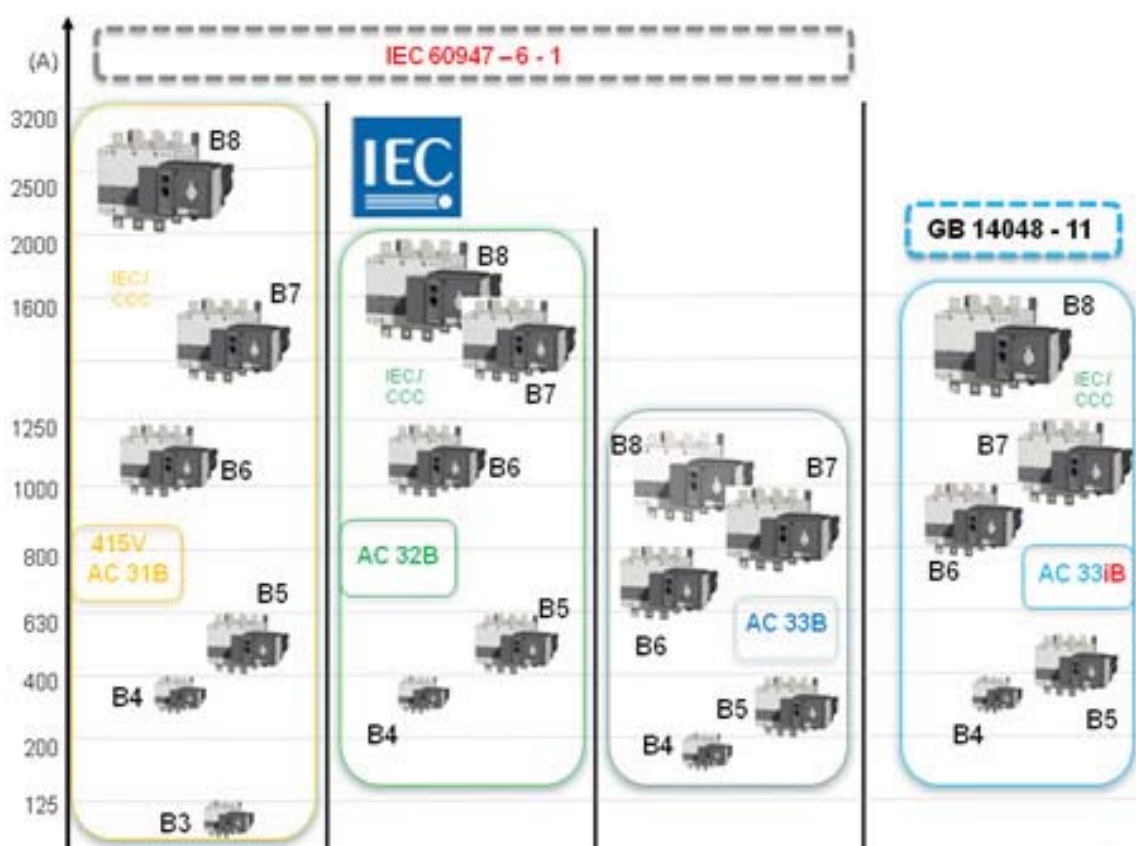

# Caractéristiques selon CEI 60947-3 et CEI 60947-6-1

125 à 630 A / B3 à B5

Courant thermique $I_{th}$ à 40 °C	125 A	160 A	200 A	250 A	315 A	400 A	500 A	630 A
Taille du boîtier	B3	B3	B3	B4	B4	B4	B5	B5
Tension assignée d'isolement $U_i$ (V) (circuit de puissance)	800	800	800	1000	1000	1000	1000	1000
Tension assignée de tenue aux chocs $U_{imp}$ (kV) (circuit de puissance)	8	8	8	12	12	12	12	12
Tension assignée d'isolement $U_i$ (V) (circuit de commande)	300	300	300	300	300	300	300	300
Tension assignée de tenue aux chocs $U_{imp}$ (kV) (circuit de commande)	4	4	4	4	4	4	4	4

## Courants assignés d'emploi $I_e$ (A) selon CEI 60947-6-1

Tension assignée	Catégorie d'emploi	A/B <sup>(1)</sup>	A/B <sup>(1)</sup>	A/B <sup>(1)</sup>	A/B <sup>(1)</sup>	A/B <sup>(1)</sup>	A/B <sup>(1)</sup>	A/B <sup>(1)</sup>	A/B <sup>(1)</sup>
415 VAC	AC-31 B	125	160	200	250	315	400	500	630
415 VAC	AC-32 B				200	315	400	500	500
415 VAC	AC-33 B				200	200	200	400	400

## Courants assignés d'emploi $I_e$ (A) selon CEI 60947-3

Tension assignée	Catégorie d'emploi	A/B <sup>(1)</sup>	A/B <sup>(1)</sup>	A/B <sup>(1)</sup>	A/B <sup>(1)</sup>	A/B <sup>(1)</sup>	A/B <sup>(1)</sup>	A/B <sup>(1)</sup>	A/B <sup>(1)</sup>
415 VAC	AC-20 A / AC-20 B	125/125	160/160	200/200	250/250	315/315	400/400	500/500	630/630
415 VAC	AC-21 A / AC-21 B	125/125	160/160	200/200	250/250	315/315	400/400	500/500	630/630
415 VAC	AC-22 A / AC-22 B	125/125	160/160	200/200	250/250	315/315	400/400	500/500	630/630
415 VAC	AC-23 A / AC-23 B	125/125	160/160	200/200	200/200	315/315	400/400	500/500	630/630
500 VAC	AC-20 A / AC-20 B	125/125	160/160	200/200	250/250	315/315	400/400	500/500	630/630
500 VAC	AC-21 A / AC-21 B	125/125	160/160	200/200	250/250	315/315	400/400	500/500	630/630
500 VAC	AC-22 A / AC-22 B	125/125	160/160	200/200	200/250	200/315	200/400	500/500	500/500
500 VAC	AC-23 A / AC-23 B	80/80	80/80	80/80	200/200	200/200	200/200	400/400	400/400
690 VAC	AC-20 A / AC-20 B	125/125	160/160	200/200	250/250	315/315	400/400	500/500	630/630
690 VAC	AC-21 A / AC-21 B	125/125	160/160	200/200	200/200	200/200	200/200	500/500	500/500
690 VAC	AC-22 A / AC-22 B	125/125	125/125	125/125	160/160	160/160	160/160	400/400	400/400
690 VAC	AC-23 A / AC-23 B	63/80	63/80	63/80	125/125	125/125	125/125	400/400	400/400
220 VDC <sup>(2)</sup>	DC-20 A / DC-20 B	125/125	160/160	200/200	250/250	315/315	400/400	500/500	630/630
220 VDC <sup>(2)</sup>	DC-21 A / DC-21 B	125/125	160/160	200/200	250/250	250/250	250/250	500/500	630/630
220 VDC <sup>(2)</sup>	DC-22 A / DC-22 B	125/125	160/160	200/200	250/250	250/250	250/250	500/500	630/630
220 VDC <sup>(2)</sup>	DC-23 A / DC-23 B	125/125	125/125	125/125	200/200	200/200	200/200	500/500	630/630
440 VDC <sup>(2)</sup>	DC-20 A / DC-20 B	125/125	160/160	200/200	250/250	315/315	400/400	500/500	630/630
440 VDC <sup>(2)</sup>	DC-21 A / DC-21 B	125/125	125/125	125/125	200/200	200/200	200/200	500/500	630/630
440 VDC <sup>(2)</sup>	DC-22 A / DC-22 B	125/125	125/125	125/125	200/200	200/200	200/200	500/500	630/630
440 VDC <sup>(2)</sup>	DC-23 A / DC-23 B	125/125	125/125	125/125	200/200	200/200	200/200	500/500	630/630

## Courant assignée de court-circuit conditionnel avec fusible gG DIN, selon CEI 60947-3 à 690 VAC

Courant de court-circuit présumé (kA eff.)	100 <sup>(3)</sup>	100 <sup>(3)</sup>	50 <sup>(3)</sup>	50	50	50	50	50
Calibre du fusible associé (A)	125	160	200	250	315	400	500	630

## Courant assigné de court-circuit conditionnel avec disjoncteurs toutes marques et assurant une coupure en moins de 0,3s<sup>(4)</sup>

Courant assigné de courte durée admissible $I_{cw}$ 0,3s (kA eff.)	12 <sup>(3)</sup>	12 <sup>(3)</sup>	12 <sup>(3)</sup>	15	15	15	17	17
--	-------------------	-------------------	-------------------	----	----	----	----	----

## Courant assigné de court-circuit conditionnel sans protection

Courant assigné de courte durée admissible $I_{cw}$ 60ms (kA eff.) selon CEI 60947-6-1 à 415 VAC				10 <sup>(5)</sup>	10 <sup>(5)</sup>	10 <sup>(5)</sup>	10	12,6
Courant assigné de courte durée admissible $I_{cw}$ 1s (kA eff.) selon CEI 60947-3 à 690 VAC	7 <sup>(3)</sup>	7 <sup>(3)</sup>	7 <sup>(3)</sup>	8	8	8	10	10
Tenue dynamique en lcc (kA crête) selon CEI 60947-3 à 400 VAC	20	20	20	30	30	30	45	45

## Raccordement

Section mini. câbles Cu (mm <sup>2</sup> )	35	50	70	95	150	185	240	2 x 150
Section mini barre Cu (mm <sup>2</sup> )								2 x 30 x 5
Section max. câbles Cu (mm <sup>2</sup> )	50	95	120	150	240	240	2 x 185	2 x 300
Largeur maximale barre Cu (mm)	25	25	25	32	32	32	50	50
Couple de serrage mini / maxi (Nm)	9/13	9/13	9/13	20/26	20/26	20/26	20/26	20/26

## Durée de la commutation (à tension nominale)

I-II ou II-I (s)	0,75	0,75	0,75	1,3	1,3	1,3	1,3	1,3
I-0 ou 0-II (s)	0,45	0,45	0,45	0,85	0,85	0,85	0,85	0,85
Durée de "noir électrique" I-II (s) minimum	0,3	0,3	0,3	0,6	0,6	0,6	0,6	0,6

## Alimentation

Valeur mini / maxi (VAC)	166/332	166/332	166/332	166/332	166/332	166/332	166/332	166/332
--------------------------	---------	---------	---------	---------	---------	---------	---------	---------

## Consommation de la commande électrique durant permutation

Alim. 230 VAC appel / nominale (VA) - ATyS	184/92	184/92	184/92	276/115	276/115	276/115	276/150	276/150
Alim. 230 VAC appel / nominale (VA) - ATyS d, t, g, p	206/114	206/114	206/114	298/137	298/137	298/137	298/172	298/172

## Caractéristiques mécaniques

Durabilité (nombre de cycles de manœuvres)	10 000	10 000	10 000	8 000	8 000	8 000	5 000	5 000
Masse ATyS 3/4 P (kg)	5,7 / 6,9	5,7 / 6,9	5,7 / 6,9	6,6 / 7,4	6,7 / 7,8	6,7 / 7,8	11,4 / 13,3	11,9 / 14,0
Masse ATyS d 3/4 P (kg)	6,3 / 7,5	6,3 / 7,5	6,3 / 7,5	7,2 / 8,0	7,3 / 8,4	7,3 / 8,4	12,0 / 13,9	12,5 / 14,6
Masse ATyS r, t, g, p 3/4 P (kg)	6,8 / 8,0	6,8 / 8,0	6,8 / 8,0	7,7 / 8,5	7,8 / 8,9	7,8 / 8,9	12,5 / 14,4	13,0 / 15,1

(1) Catégorie avec indice A = manœuvres fréquentes /  
Catégorie avec indice B = manœuvres non fréquentes  
(2) Appareil 3 pôles avec 2 pôles "+" en série et 1 pôle "-".  
Appareil 4 pôles avec 2 pôles en série par polarité.

(3) Données à 415 VAC  
(4) Valeur pour une coordination avec n'importe quel disjoncteur qui couperait en 0,3s.

Pour une coordination avec des références de disjoncteurs connues, il est possible d'obtenir des valeurs de courant de court-circuit supérieures. Veuillez nous consulter  
(5) Données à 30ms



## 800 à 3200 A / B6 à B8

Courant thermique $I_{th}$ à 40 °C	800 A	1000 A	1250 A	1600 A	2000 A	2500 A	3200 A
Taille du boîtier	B6	B6	B6	B7	B8	B8	B8
Tension assignée d'isolement $U_i$ (V) (circuit de puissance)	1000	1000	1000	1000	1000	1000	1000
Tension assignée de tenue aux chocs $U_{imp}$ (kV) (circuit de puissance)	12	12	12	12	12	12	12
Tension assignée d'isolement $U_i$ (V) (circuit de commande)	300	300	300	300	300	300	300
Tension assignée de tenue aux chocs $U_{imp}$ (kV) (circuit de commande)	4	4	4	4	4	4	4

### Courants assignés d'emploi $I_e$ (A) selon CEI 60947-6-1

Tension assignée	Catégorie d'emploi	A/B <sup>(1)</sup>	A/B <sup>(1)</sup>	A/B <sup>(1)</sup>	A/B <sup>(1)</sup>	A/B <sup>(1)</sup>	A/B <sup>(1)</sup>	A/B <sup>(1)</sup>
415 VAC	AC-31 B	800	1000	1250	1600	2000	2500	3200
415 VAC	AC-32 B	800	1000	1250	1600	2000	2000	2000
415 VAC	AC-33 B	800	800	800	1000	1250	1250	1250

### Courants assignés d'emploi $I_e$ (A) selon CEI 60947-3

Tension assignée	Catégorie d'emploi	A/B <sup>(1)</sup>	A/B <sup>(1)</sup>	A/B <sup>(1)</sup>	A/B <sup>(1)</sup>	A/B <sup>(1)</sup>	A/B <sup>(1)</sup>	A/B <sup>(1)</sup>
415 VAC	AC-20 A / AC-20 B	800/800	1000/1000	1250/1250	1600/1600	2000/2000	2500/2500	3200/3200
415 VAC	AC-21 A / AC-21 B	800/800	1000/1000	1250/1250	1600/1600	-/2000	-/2500	-/3200
415 VAC	AC-22 A / AC-22 B	800/800	1000/1000	1250/1250	1600/1600	-/2000	-/2500	-/3200
415 VAC	AC-23 A / AC-23 B	800/800	1000/1000	1250/1250	1250/1250	-/1600	-/1600	-/1600
500 VAC	AC-20 A / AC-20 B	800/800	1000/1000	1250/1250	1600/1600	2000/2000	2500/2500	3200/3200
500 VAC	AC-21 A / AC-21 B	800/800	1000/1000	1250/1250	1600/1600	-/2000	-/2500	-/3200
500 VAC	AC-22 A / AC-22 B	630/630	800/800	1000/1000	1600/1600			
500 VAC	AC-23 A / AC-23 B	400/400	630/630	800/800	1000/1000			
690 VAC	AC-20 A / AC-20 B	800/800	1000/1000	1250/1250	1600/1600	2000/2000	2500/2500	3200/3200
690 VAC	AC-21 A / AC-21 B	800/800	1000/1000	1250/1250	1600/1600	-/2000	-/2500	-/3200
690 VAC	AC-22 A / AC-22 B	630/630	800/800	1000/1000	1000/1000			
690 VAC	AC-23 A / AC-23 B	400/400	630/630	800/800	800/800			
220 VDC <sup>(2)</sup>	DC-20 A / DC-20 B	800/800	1000/1000	1250/1250	1600/1600			
220 VDC <sup>(2)</sup>	DC-21 A / DC-21 B	800/800	1000/1000	1250/1250	1250/1250			
220 VDC <sup>(2)</sup>	DC-22 A / DC-22 B	800/800	1000/1000	1250/1250	1250/1250			
220 VDC <sup>(2)</sup>	DC-23 A / DC-23 B	800/800	1000/1000	1250/1250	1250/1250			
440 VDC <sup>(2)</sup>	DC-20 A / DC-20 B	800/800	1000/1000	1250/1250	1600/1600			
440 VDC <sup>(2)</sup>	DC-21 A / DC-21 B	800/800	1000/1000	1250/1250	1250/1250			
440 VDC <sup>(2)</sup>	DC-22 A / DC-22 B	800/800	1000/1000	1250/1250	1250/1250			
440 VDC <sup>(2)</sup>	DC-23 A / DC-23 B	800/800	1000/1000	1250/1250	1250/1250			

### Courant assigné de court-circuit conditionnel avec fusible gG DIN, selon CEI 60947-3 à 415 VAC

Courant de court-circuit présumé (kA eff.)	50	100	100	100				
Calibre du fusible associé (A)	800	1000	1250	2x800				

### Courant assigné de court-circuit conditionnel avec disjoncteurs toutes marques et assurant une coupure en moins de 0,3s<sup>(3)</sup>

Courant assigné de courte durée admissible $I_{cw}$ 0,3s (kA eff.)	47	64	64	78	78	78	78	78
--	----	----	----	----	----	----	----	----

### Courant assigné de court-circuit conditionnel sans protection

Courant assigné de courte durée admissible $I_{cw}$ 60ms (kA eff.) selon CEI 60947-6-1 à 415 VAC	16	20	25	32	40	50	50	
Courant assigné de courte durée admissible $I_{cw}$ 1s (kA eff.) selon CEI 60947-3 à 415 VAC	26	35	35	50	50	50	50	
Tenue dynamique en $I_{cc}$ (kA crête) selon CEI 60947-3 à 400 VAC	55	55	80	110	120	120	120	

### Raccordement

Section mini. câbles Cu (mm <sup>2</sup> )	2 x 185	2 x 240						
Section mini barre Cu (mm <sup>2</sup> )	2 x 50 x 5	2 x 50 x 5	2 x 60 x 5	2 x 80 x 5	2 x 100 x 10	2 x 100 x 10	2 x 100 x 10	
Section max. câbles Cu (mm <sup>2</sup> )	2 x 300	4 x 185	4 x 185	6 x 185				
Largeur maximale barre Cu (mm)	63	63	63	100	100	100	100	
Couple de serrage mini / maxi (Nm)	20/26	20/26	20/26	40/45	40/45	40/45	40/45	

### Durée de la commutation (à tension nominale)

I-0 ou II-0 (s)	2,6	2,6	2,6	2,6	2	2	2	
I-II ou II-I (s)	1,6	1,6	1,6	1,6	1	1	1	
Durée de "noir électrique" I-II (s) minimum	1,5	1,5	1,5	1,6	1	1	1	

### Alimentation

Valeur mini / maxi (VAC)	166/332	166/332	166/332	166/332	166/332	166/332	166/332	
--------------------------	---------	---------	---------	---------	---------	---------	---------	--

### Consommation de la commande électrique durant permutation

Alim. 230 VAC appel / nominale (VA) - ATyS	460/184	460/184	460/184	460/230	812/322	812/322	812/322	
Alim. 230 VAC appel / nominale (VA) - ATyS d, t, g, p	482/206	482/206	482/206	482/252	834/344	834/344	834/344	

### Caractéristiques mécaniques

Durabilité (nombre de cycles de manœuvres)	4 000	4 000	4 000	3 000	3 000	3 000	3 000	
Masse ATyS 3/4 P (kg)	27,9 / 32,2	28,4 / 32,9	28,9 / 33,6	33,1 / 39,4	50,7 / 61,6	50,7 / 61,6	61,0 / 75,3	
Masse ATyS d 3/4 P (kg)	28,5 / 32,8	29,0 / 33,5	29,5 / 34,2	33,7 / 40,0	51,3 / 62,2	51,3 / 62,2	61,6 / 75,9	
Masse ATyS r, t, g, p 3/4 P (kg)	29,0 / 33,3	29,5 / 34,0	30,0 / 34,7	34,2 / 40,5	51,8 / 62,7	51,8 / 62,7	62,1 / 76,4	

(1) Catégorie avec indice A = manœuvres fréquentes /  
Catégorie avec indice B = manœuvres non fréquentes  
(2) Appareil 3 pôles avec 2 pôles "+" en série et 1 pôle "-".  
Appareil 4 pôles avec 2 pôles en série par polarité.

(3) Valeur pour une coordination avec n'importe quel disjoncteur qui couperait en 0,3s.  
Pour une coordination avec des références de disjoncteurs connues, il est possible d'obtenir des valeurs de courant de court-circuit supérieures. Veuillez nous consulter

## 10. LA MAINTENANCE PREVENTIVE

Il est recommandé de vérifier le couple de serrage de toutes les connexions et d'effectuer un cycle complet de fonctionnement du produit (I – 0 – II – 0 – I : Auto ou Manuel) au moins une fois par an.

Note: la maintenance doit être planifiée rigoureusement et effectuée par du personnel qualifié et autorisé. Il faut prendre en considération le niveau de criticité de l'application où le produit est installé. Les bonnes pratiques d'ingéniering sont impératives. Toutes les précautions nécessaires doivent être prises pour assurer une intervention en toute sécurité.

## 11. GUIDE DE DÉPANNAGE

L'ATyS r ne fonctionne pas électriquement	<ul style="list-style-type: none"> <li>• Vérifiez l'alimentation aux bornes 301-302 : 208 - 277 VAC <math>\pm</math>20 %</li> <li>• Vérifiez que le sélecteur de mode est en position AUT.</li> <li>• Vérifiez que les contacts 313 et 317 sont ouverts.</li> <li>• Vérifiez que la LED d'alimentation (verte) est allumée et que la LED de défaut (rouge) est éteinte.</li> <li>• Vérifiez que le produit est disponible avec les contacts 63A et 64A fermés.</li> </ul>
Il est impossible de manœuvrer l'inverseur manuellement	<ul style="list-style-type: none"> <li>• Vérifiez que le sélecteur de mode de fonctionnement est en position manuelle.</li> <li>• Assurez-vous que le produit n'est pas cadennassé.</li> <li>• Vérifiez le sens de rotation de la poignée.</li> <li>• Appliquez une action progressive suffisante dans la direction indiquée sur la poignée.</li> </ul>
La commande électrique ne correspond pas à l'ordre externe I,O,II	<ul style="list-style-type: none"> <li>• Vérifiez la logique de commande sélectionnée par câblage (impulsion ou contacteur)</li> <li>• Vérifiez les branchements des connecteurs.</li> </ul>
La LED de défaut/manuel est allumée	<ul style="list-style-type: none"> <li>• La LED défaut/manuel est allumée en mode manuel (ceci est normal) et en mode AUT en présence d'une défaillance interne de l'ATyS r. Pour réinitialiser un état de défaut, faites passer l'ATyS r d'AUT à Manu, puis de nouveau à AUT. Si la LED défaut reste allumée, vous devrez localiser le défaut et l'effacer avant la réinitialisation.</li> <li>• La LED défaut/manuel s'allume également lorsque le contact 313 est fermé avec 317. (Forcer l'ATyS r en position 0). Il s'agit d'une condition normale.</li> <li>• Si la LED défaut/manuel reste allumée de manière anormale, contactez SOCOMEC.</li> </ul>
Cadenassage impossible	<ul style="list-style-type: none"> <li>• Vérifiez que le sélecteur de mode de fonctionnement est en position manuelle</li> <li>• Vérifiez que la poignée de secours pour la manœuvre manuelle n'est pas insérée dans son logement.</li> <li>• Vérifiez que l'ATyS r est en position 0 (le cadennassage est possible uniquement en position 0 pour les produits standard)</li> </ul>



## 12. ACCESSOIRES

### 12.1. Cache-bornes

#### Utilisation

Protection IP2X contre les contacts directs avec les plages ou les pièces de raccordement.

#### Avantages

Perforations permettant la vérification thermographique à distance sans démontage.

Calibre (A)	Taille du boîtier	Nb pôles	Position	Référence
125 ... 200	B3	3 P	amont / aval / avant (I) / arrière (II)	2694 <b>3014</b> <sup>(1)(2)</sup>
125 ... 200	B3	4 P	amont / aval / avant (I) / arrière (II)	2694 <b>4014</b> <sup>(1)(2)</sup>
250 ... 400	B4	3 P	amont / aval / avant (I) / arrière (II)	2694 <b>3021</b> <sup>(1)(2)</sup>
250 ... 400	B4	4 P	amont / aval / avant (I) / arrière (II)	2694 <b>4021</b> <sup>(1)(2)</sup>
500 ... 630	B5	3 P	amont / aval / avant (I) / arrière (II)	2694 <b>3051</b> <sup>(1)(2)</sup>
500 ... 630	B5	4 P	amont / aval / avant (I) / arrière (II)	2694 <b>4051</b> <sup>(1)(2)</sup>

(1) Pour une protection amont et aval de l'appareil en avant, commander 2 fois la référence.

(2) Pour une protection totale avant, arrière, amont et aval, commander 4 fois la référence.



access\_206\_a\_2\_cat

### 12.2. Écran de protection de plages

#### Utilisation

Protection amont et aval contre les contacts directs avec les plages ou les pièces de raccordement.

Pour une protection amont et aval du produit, commander 1 fois la référence.

Calibre (A)	Taille du boîtier	Nb pôles	Position	Référence
125 ... 200	B3	3 P	amont / aval	1509 <b>3012</b>
125 ... 200	B3	4 P	amont / aval	1509 <b>4012</b>
250 ... 400	B4	3 P	amont / aval	1509 <b>3025</b>
250 ... 400	B4	4 P	amont / aval	1509 <b>4025</b>
500 ... 630	B5	3 P	amont / aval	1509 <b>3063</b>
500 ... 630	B5	4 P	amont / aval	1509 <b>4063</b>
800 ... 1250	B6	3 P	amont / aval	1509 <b>3080</b>
800 ... 1250	B6	4 P	amont / aval	1509 <b>4080</b>
1600	B7	3 P	amont / aval	1509 <b>3160</b>
1600	B7	4 P	amont / aval	1509 <b>4160</b>
2000 ... 3200	B8	3 P	amont / aval	1509 <b>3200</b>
2000 ... 3200	B8	4 P	amont / aval	1509 <b>4200</b>



access\_207\_a\_2\_cat

### 12.3. Barres de pontage

#### Utilisation

Réalisation d'un point commun amont ou aval.

Calibre (A)	Taille du boîtier	Nb pôles	Section (mm)	Référence
125 ... 200	B3	3 P	20 x 2,5	4109 <b>3019</b>
125 ... 200	B3	4 P	20 x 2,5	4109 <b>4019</b>
250	B4	3 P	25 x 2,5	4109 <b>3025</b>
250	B4	4 P	25 x 2,5	4109 <b>4025</b>
315 ... 400	B4	3 P	32 x 5	4109 <b>3039</b>
315 ... 400	B4	4 P	32 x 5	4109 <b>4039</b>
500	B5	3 P	32 x 5	4109 <b>3050</b>
500	B5	4 P	32 x 5	4109 <b>4050</b>
630	B5	3 P	50 x 5	4109 <b>3063</b>
630	B5	4 P	50 x 5	4109 <b>4063</b>
800 ... 1000	B6	3 P	50 x 6	4109 <b>3080</b>
800 ... 1000	B6	4 P	50 x 6	4109 <b>4080</b>
1250	B6	3 P	60 x 8	4109 <b>3120</b>
1250	B6	4 P	60 x 8	4109 <b>4120</b>
1600	B7	3 P	90 x 10	4109 <b>3160</b>
1600	B7	4 P	90 x 10	4109 <b>4160</b>



access\_205\_a\_2\_cat

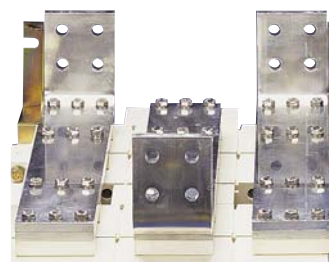

access\_041\_a\_1\_cat

## 12.4. Kits de raccordement des barres de cuivre

### Utilisation

Permet :

- la connexion entre les 2 plages de raccordement d'un même pôle pour les calibres 2000 à 3200 A (Fig. 1 et Fig. 2),
- le pontage de la liaison amont ou aval (Fig. 3).  
Pour le calibre 3200 A, les entretoises de raccordement (pièce A) sont livrées d'origine.

Toutefois, la visserie est à commander séparément. Ces accessoires spécifiques sont détaillés d'avantage dans la notice technique téléchargeable sur [www.socomec.com](http://www.socomec.com).

### Raccordement à plat en amont ou en aval - Fig. 1

Calibre (A)	Taille du boîtier	Pièce	Qté à commander par pôle <sup>(1)</sup>	Référence
2000 ... 2500	B8	Entretoise - pièce A	2	2619 1200
2000 ... 2500	B8	Visserie - pièce B	2	2699 1200
3200	B8	Entretoise - pièce A		d'origine
3200	B8	Visserie - pièce B	2	2699 1200

### Raccordement sur chant en amont ou en aval - Fig. 2

Calibre (A)	Taille du boîtier	Pièce	Qté à commander par pôle <sup>(1)</sup>	Référence
2000 ... 2500	B8	Entretoise - pièce A	2	2619 1200
2000 ... 2500	B8	Té - pièce C	2	2629 1200 <sup>(2)</sup>
2000 ... 2500	B8	Équerre - pièce D	2	2639 1200 <sup>(2)</sup>
3200	B8	Entretoise - pièce A		d'origine
3200	B8	Té - pièce C	2	2629 1200 <sup>(2)</sup>
3200	B8	Équerre - pièce D	2	2639 1200 <sup>(2)</sup>

### Pontage de la liaison en amont ou en aval - Fig. 3

Calibre (A)	Taille du boîtier	Pièce	Qté à commander par pôle <sup>(1)</sup>	Référence
2000 ... 2500	B8	Entretoise - pièce A	2	2619 1200
2000 ... 2500	B8	Visserie - pièce B	2	2699 1200
2000 ... 2500	B8	Barre - pièce E	1	4109 0320 <sup>(2)</sup>
2000 ... 2500	B8	Té - pièce C	1	2629 1200 <sup>(2)</sup>
3200	B8	Entretoise - pièce A		d'origine
3200	B8	Visserie - pièce B	2	2699 1200
3200	B8	Barre - pièce E	1	4109 0320 <sup>(2)</sup>
3200	B8	Té - pièce C	1	2629 1200 <sup>(2)</sup>

(1) Exemple pour un appareil 3 pôles équipé en amont uniquement : commander 3 fois les quantités indiquées.  
(2) Visserie fournie avec l'accessoire.

## 12.5. Neutre passant

### Utilisation

Kit de raccordement permettant de lier les neutres de l'arrivée et du départ et ainsi de ne jamais le couper.

Calibre (A)	Taille du boîtier	Référence
125 ... 200	B3	9509 0012
200 ... 315	B4	9509 0025
400	B4	9509 0040
500 ... 630	B5	9509 0063
800 ... 1000	B6	9509 0080
1250	B6	9509 0120
1600	B7	9509 0160

## 12.6. Transformateur de tension de commande

### Utilisation

Permet d'alimenter en 400 VAC, un appareil 230 VAC.

Calibre (A)	Taille du boîtier	Référence
125 ... 3200	B3 ... B8	1599 4064

Fig. 1

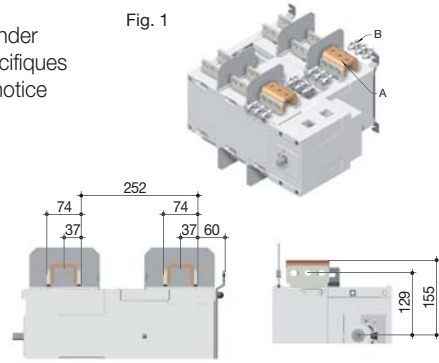

Fig. 2

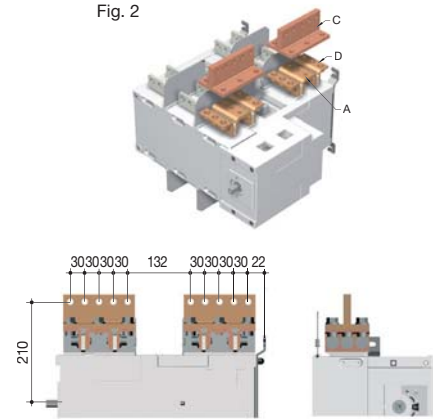
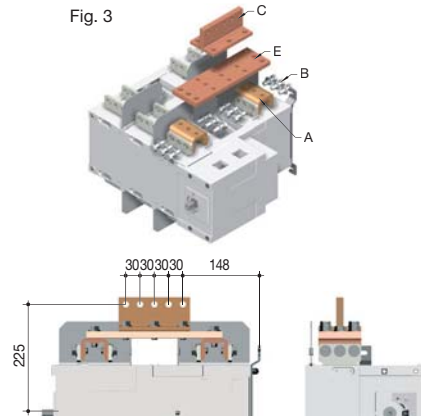

Fig. 3



access\_226\_b\_1\_x\_cat

access\_232\_a\_1\_cat

access\_228\_b\_1\_x\_cat

access\_233\_a\_1\_cat

access\_230\_b\_1\_x\_cat

access\_234\_a\_1\_cat

## 12.7. Alimentation DC

### Utilisation

Permet l'alimentation d'un ATyS à partir d'une source 12 ou 24 VDC.  
Placer le convertisseur au plus près de la source d'alimentation DC.

Calibre (A)	Taille du boîtier	Tension d'emploi	Référence
125 ... 3200	B3 ... B8	12 VDC / 230 VAC	1599 5012
125 ... 3200	B3 ... B8	24 VDC / 230 VAC	1599 5112

## 12.8. Kit de prise de tensions et alimentation

### Utilisation

Permet l'alimentation et les prises de mesure tension (triphase 4 fils), nécessaires aux produits ATyS t, g et p.  
Le cheminement des conducteurs est maîtrisé, permettant de ne pas utiliser de dispositif de protection spécifique pour ces connexions.

Le kit se monte indifféremment en amont ou en aval du commutateur.

**Nota: la version 3 pôles n'intègre pas l'alimentation.**

Kit de 125 à 630 A

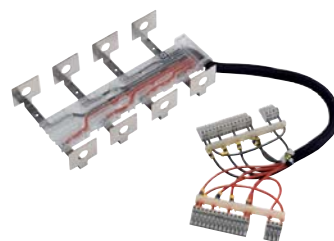

atys\_606\_a\_1\_cat

Kit de 800 à 3200 A

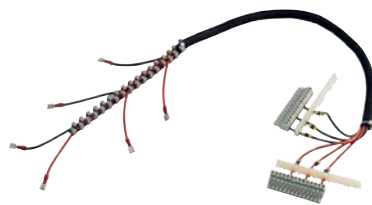

atys\_603\_a\_2\_cat

### Pour ATyS t, g et p - 3 pôles

Calibre (A)	Taille du boîtier	Référence
125 ... 200	B3	1559 3012
250	B4	1559 3025
315 ... 400	B4	1559 3040
500 ... 630	B5	1559 3063
800 ... 1000	B6	1559 3080
1250	B6	1559 3120
1600	B7	1559 3160
2000 ... 3200	B8	1559 3200

### Pour ATyS t, g et p - 4 pôles

Calibre (A)	Taille du boîtier	Neutre à droite		Neutre à gauche	
		Référence	Référence	Référence	Référence
125 ... 200	B3	1559 4012	1559 4013	1559 4012	1559 4013
250	B4	1559 4025	1559 4026	1559 4025	1559 4026
315 ... 400	B4	1559 4040	1559 4041	1559 4040	1559 4041
500 ... 630	B5	1559 4063	1559 4064	1559 4063	1559 4064
800 ... 1000	B6	1559 4080	1559 4081	1559 4080	1559 4081
1250	B6	1559 4120	1559 4121	1559 4120	1559 4121
1600	B7	1559 4160	1559 4161	1559 4160	1559 4161
2000 ... 3200	B8	1559 4200	1559 4201	1559 4200	1559 4201

## 12.9. Relais de tension

### Utilisation

Le DS est un relais de tension permettant la surveillance d'une source d'alimentation.

Dès l'apparition d'un défaut sur la source, le contact défaut du relais se ferme.

Calibre (A)	Référence
DS	192X 0056



atys\_762\_a\_1\_cat

## 12.10. Cadre de porte

### Utilisation

Permet la finition de la découpe sur la porte d'armoire, pour la commande affleurante d'un ATyS.

### Pour ATyS r

Calibre (A)	Taille du boîtier	Référence
125 ... 630	B3 ... B5	1529 0012
800 ... 3200	B6 ... B8	1529 0080

### Pour ATyS d, t, g et p

Calibre (A)	Taille du boîtier	Référence
125 ... 630	B3 ... B5	1539 0012
800 ... 3200	B6 ... B8	1539 0080

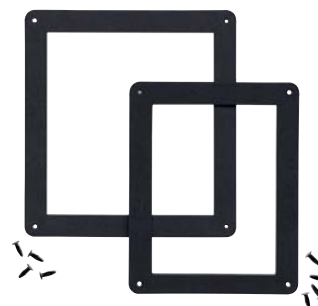

atys\_595\_a\_2\_cat

## 12.11. Contact auxiliaire (additionnel)

### Utilisation

Précoupure et signalisation des positions I et II : 1 contact auxiliaire OF supplémentaire dans chaque position (montage d'usine ou par le client).

CA bas niveau : nous consulter.

Calibre (A)	Taille du boîtier	Courant nominal (A)	Courant d'emploi I <sub>0</sub> (A)			
			250 VAC AC-13	400 VAC AC-13	24 VDC DC-13	48 VDC DC-13
125 ... 3200	B3 ... B8	16	12	8	14	6

Calibre (A)	Taille du boîtier	Type de montage	Référence
125 ... 630	B3 ... B5	Montage client	1599 0502 <sup>(1)</sup>
125 ... 630	B3 ... B5	Montage usine	1599 0002 <sup>(1)</sup>
800 ... 1600	B6 ... B7	Montage client	1599 0532 <sup>(1)</sup>
800 ... 1600	B6 ... B7	Montage usine	1599 0032 <sup>(1)</sup>
2000 ... 3200	B8	-	d'origine

(1) Possibilité de commander jusqu'à 2 contacts auxiliaires.



125 to 630 A

acces\_397\_a



800 to 1600 A

acces\_396\_a

## 12.12. Pattes de rehausse

### Utilisation

Permet d'éloigner de 1 cm par rehausse, les plages de l'appareil du fond de l'armoire ou du châssis sur lequel le produit est monté.

Cette patte peut être utilisée en remplacement de la patte d'origine.

Calibre (A)	Taille du boîtier	Désignation d'accessoires	Référence
125 ... 630	B3 ... B5	1 jeu de 2 pattes	1509 0001



atys\_009\_a\_2\_cat

## 12.13. Commande cadénassable dans les 3 positions I - 0 - II

### Utilisation

Permet le cadenassage de la commande dans les 3 positions 0, I et II (montage d'usine).

Calibre (A)	Taille du boîtier	Référence
125 ... 630	B3 ... B5	9599 0003
800 ... 3200	B6 ... B8	9599 0004



## 12.14. Dispositif de condamnation de la manœuvre

### Utilisation

Verrouillage de la commande électrique et de la commande de secours dans la position 0 par une serrure RONIS EL11AP (montage d'usine).

En standard, verrouillage en position 0. Avec l'option cadenassage en 3 positions : verrouillage en position 0, I et II.

Calibre (A)	Taille du boîtier	Référence
125 ... 630	B3 ... B5	9599 1006
800 ... 3200	B6 ... B8	9599 1004



atys\_868\_a

## 12.15. ATyS C20/C30/C40 Relais de pilotage

### Fonction

Les ATyS C20/C30/C40 sont des contrôleurs modulaires. Ils permettent le pilotage automatique d'inverseurs motorisés manœuvrés à distance, ATyS, ATyS S et ATyS M ainsi que d'autres technologies de type disjoncteurs, contacteurs ou autres inverseurs motorisés.

Type	ATyS C20 Référence	ATyS C30 Référence	ATyS C40 Référence
Alimentation par la mesure	1599 3020	1599 3030	
Alimentation DC		1599 3031	1599 3040



## 12.16. Interfaces déportées (uniquement avec ATyS C30 + ATyS r)

### Utilisation

Dédiées aux applications nécessitant le montage du commutateur en fond d'armoire.

Produits auto alimentés par le cordon de liaison avec l'ATyS.

Distance maximale de la liaison : 3 m.

### D10 - pour ATyS d, t et g

Permet le report en façade d'armoire des états des sources et de la position de l'inverseur. Indice de protection : IP21.

### D20 - pour ATyS p

Permet en plus des fonctions de l'interface D10, la configuration, le contrôle et l'affichage des valeurs mesurées depuis une façade d'armoire. Indice de protection : IP21.

### Fixation sur porte

2 trous Ø 22,5. Raccordement par prise et cordon type RJ45 droit non isolé. Câble disponible en accessoire.



atys\_564\_d\_1\_cat

atys\_565\_d\_1\_cat

Prise RJ45 pour raccordement sur ATyS

Perçages



atys\_597\_a\_1\_cat

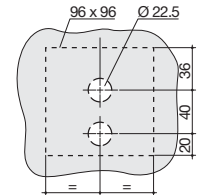

atys\_161\_a\_1\_x\_cat

Désignation d'accessoires	Référence
D10	9599 2010
D20	9599 2020

## 12.17. Câble de raccordement pour interfaces déportées

### Utilisation

Permet de manière simple la liaison entre une interface déportée (type D10 ou D20) et un produit de contrôle (type ATyS d, t, g ou p).

### Caractéristiques

RJ45 8 fils droits non isolés, longueur de 3 m.



access\_209\_a\_2\_cat

Pour ATyS d, t, g et p		
Type	Longueur	Référence
Cordon RJ45	3 m	1599 2009

## 12.18. Clé de sélection Auto / Manu

### Utilisation

Permet de convertir le sélecteur du mode de fonctionnement Auto/Manu en un sélecteur à clé.

Calibre (A)	Taille du boîtier	Référence
125 ... 3200	B3 ... B8	9599 1007



atys\_869\_a

## 12.19. Module de gestion d'une double alimentation - DPS

### Utilisation

Permet l'alimentation d'un ATyS r à partir de deux réseaux 230 VAC, 50/60 Hz.

### Entrée

- L'entrée est considérée "active" à partir de 200 VAC.
- Tension maximum : 288 VAC.
- Protection interne : fusible sur chaque entrée (3,15 A).
- Raccordement sur borniers fixes : maximum 6 mm<sup>2</sup>.
- Produit modulaire : largeur de 4 modules.

Désignation d'accessoires	Référence
DPS	1599 4001

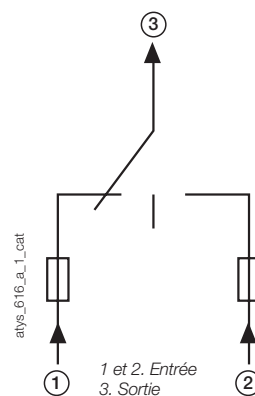

atys\_612\_a\_2\_cat

## 13. Pièces de rechange

### 13.1. Bloc motorisation

La partie électronique des ATyS d, t, g et p peut facilement être remplacée, en cas de problème, et ce même en charge.

Calibre	Références
125 ... 200 A	9509 5020
250 ... 400 A	9509 5040
500 ... 630 A	9509 5063
800 ... 1250	9509 5120
1600 A	9509 5160
2000 ... 3200 A	9509 5320



aty\_s\_871\_a

### 13.2. Bloc coupure

Pour les références à utiliser en cas de besoin de remplacement uniquement de la partie coupure des ATyS r, d, t, g ou p, merci de contacter SOCOMEC.

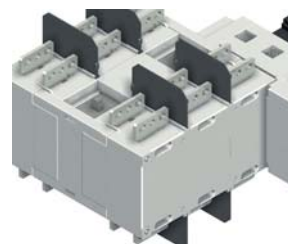

# 14. Gamme ATyS : INFORMATIONS DE COMMANDE

La section suivante présente la procédure pour passer commande d'inverseurs de sources motorisés ATyS livrés avec la poignée de commande manuelle et le clip de rangement. Ce guide vise aussi à expliquer la logique des références SOCOMEC ATyS.

Au moment de passer votre commande, veuillez consulter le dernier catalogue SOCOMEC en vigueur.

## Référence ATYS UL 1008 type



**97 2 3 4 0 1 0**

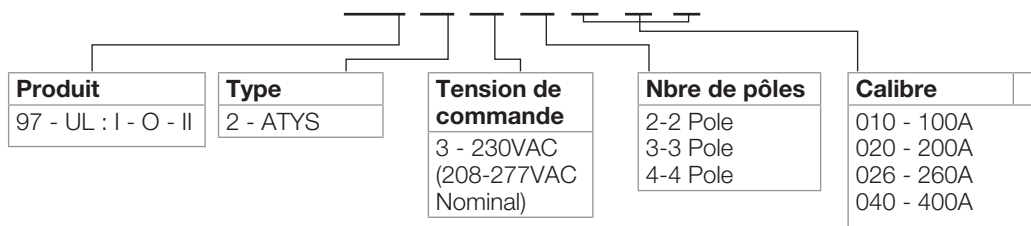

**Note:** uniquement valable pour les produits UL 1008

## Référence ATYS CEI 60947-6-1 type



**95 2 3 4 063**

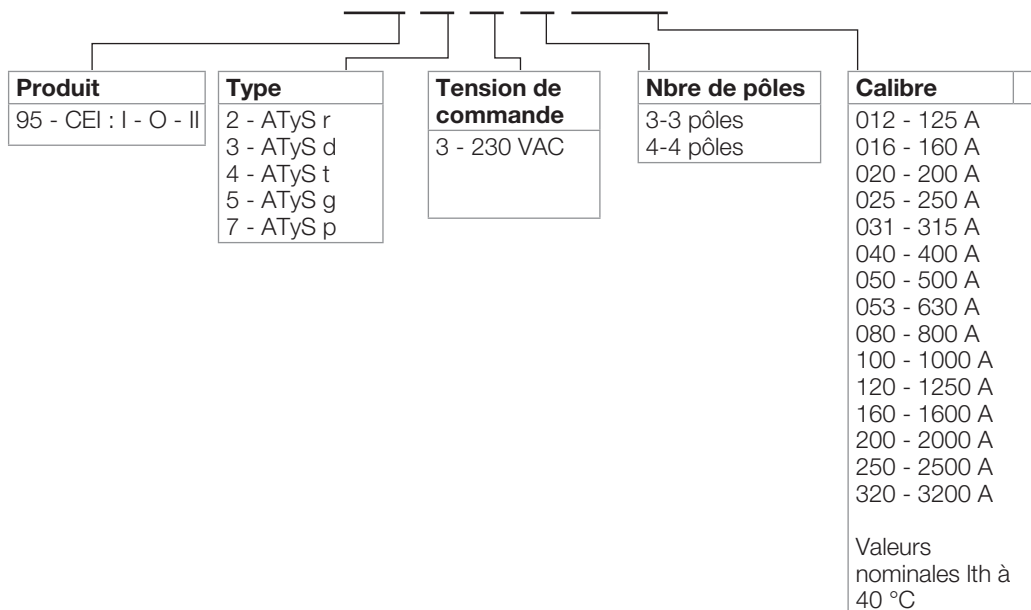



# Socomec proche de vous

## EN FRANCE

### BORDEAUX

(16 - 17 - 24 - 33 - 40 - 47 - 64 - 86)  
5, rue Jean-Baptiste Perrin  
ZI, Parc d'activités Mermoz  
33320 Eysines  
info.bordeaux@socomec.com

#### Critical Power

Tél. 05 57 26 42 19  
Fax 05 62 89 26 17

#### Power Control & Safety / Energy Efficiency

Tél. 05 57 26 85 00  
Fax 05 56 36 25 42

### GRENOBLE

(07 - 38 - 73 - 74)  
17, avenue du Granier  
38240 Meylan  
info.grenoble@socomec.com

#### Critical Power

Tél. 04 76 90 95 99  
Fax 04 72 14 01 52

#### Power Control & Safety / Energy Efficiency

Tél. 04 76 90 52 53  
Fax 04 76 41 08 62

### LILLE

(02 - 59 - 60 - 62 - 80)  
Parc de la Cimaise  
8, rue du Carrousel  
59650 Villeneuve d'Ascq  
info.lille@socomec.com

#### Critical Power

Tél. 03 20 61 22 84  
Fax 03 20 91 16 81

#### Power Control & Safety / Energy Efficiency

Tél. 03 20 61 22 80  
Fax 03 20 91 16 81

### LYON

(01 - 03 - 21 - 39 - 42 - 43 - 58 - 63 - 69 - 71)  
Le Mas des Entreprises  
15/17 rue Émile Zola  
69153 Décines-Charpieu Cedex  
info.lyon@socomec.com

#### Critical Power

Tél. 04 78 26 66 56  
Fax 04 72 14 01 52

#### Power Control & Safety / Energy Efficiency

Tél. 04 78 26 66 57  
Fax 04 78 26 65 96

### MARSEILLE - CORSE - MONACO

(04 - 05 - 06 - 13 - 20 - 26 - 30 - 83 - 84)  
Parc d'Activité Europarc Sainte Victoire  
Le Canet - Bât. N° 7  
13590 Meyreuil  
info.marseille@socomec.com

#### Critical Power

Tél. 04 42 52 84 01  
Fax 04 42 52 48 60

#### Power Control & Safety / Energy Efficiency

Tél. 04 42 59 61 98  
Fax 04 42 52 46 14

#### Solar Power

Tél. 04 42 59 62 59  
Fax 04 42 52 46 14  
info.solar.fr@socomec.com

### METZ

(08 - 10 - 51 - 52 - 54 - 55 - 57 - 88)  
62, rue des Garennes  
57155 Marly  
info.metz@socomec.com

#### Critical Power

Tél. 03 54 73 49 01  
Fax 03 88 57 45 69

#### Power Control & Safety / Energy Efficiency

Tél. 03 87 62 55 19  
Fax 03 87 56 16 98

### NANTES

(22 - 29 - 35 - 44 - 49 - 53 - 56 - 79 - 85)  
5, rue de la Bavière - Erdre Active  
44240 La Chapelle-sur-Erdre  
info.nantes@socomec.com

#### Critical Power

Tél. 02 40 72 94 70  
Fax 02 28 01 20 84

#### Power Control & Safety / Energy Efficiency

Tél. 02 40 72 94 72  
Fax 02 40 72 88 23

### PARIS - ÎLE-DE-FRANCE

(75 - 77 - 78 - 91 - 92 - 93 - 94 - 95)  
Z.I. de la Pointe - 95, rue Pierre Grange  
94132 Fontenay-sous-Bois Cedex  
info.paris@socomec.com

#### Critical Power

Tél. 01 45 14 63 70  
Fax 01 48 77 31 12

#### Power Control & Safety / Energy Efficiency

Tél. 01 45 14 63 40  
Fax 01 48 75 50 61

#### Solar Power

Tél. 01 45 14 26 91  
Fax 01 45 14 63 89  
info.solar.fr@socomec.com

### ROUEN

(14 - 27 - 50 - 61 - 76)  
155 rue Louis Blériot  
76230 Bois-Guillaume  
info.rouen@socomec.com

#### Critical Power

Tél. 02 35 61 91 90  
Fax 01 48 77 31 12

#### Power Control & Safety / Energy Efficiency

Tél. 02 35 61 15 15  
Fax 02 35 60 10 44

### STRASBOURG

(25 - 67 - 68 - 70 - 90)  
1, rue de Westhouse  
67230 Benfeld  
info.strasbourg@socomec.com

#### Critical Power

Tél. 03 88 57 45 50  
Fax 03 88 57 45 69

#### Power Control & Safety / Energy Efficiency

Tél. 03 88 57 41 30  
Fax 03 88 57 42 78

### TOULOUSE

(09 - 11 - 12 - 15 - 19 - 23 - 31 - 32 - 34 - 46 - 48 - 65 - 66 - 81 - 82 - 87)  
Rue Guglielmo Marconi - Z.A. Triasis  
31140 Launaguet  
info.toulouse@socomec.com

#### Critical Power

Tél. 05 62 89 26 26  
Fax 05 62 89 26 17

#### Power Control & Safety / Energy Efficiency

Tél. 05 62 89 26 10  
Fax 05 62 89 26 19

### TOURS

La Milletière - 7 allée Colette Duval  
37100 Tours  
info.tours@socomec.com

#### Power Control & Safety / Energy Efficiency

(18 - 28 - 36 - 37 - 41 - 45 - 72 - 89)  
Tél. 02 47 41 64 84  
Fax 02 47 41 94 92

#### Critical Power

(18 - 28 - 36 - 41 - 45 - 89)  
Tél. 01 45 14 63 70  
Fax 01 48 77 31 12

(37 - 72)  
Tél. 02 40 72 94 70  
Fax 02 28 01 20 84

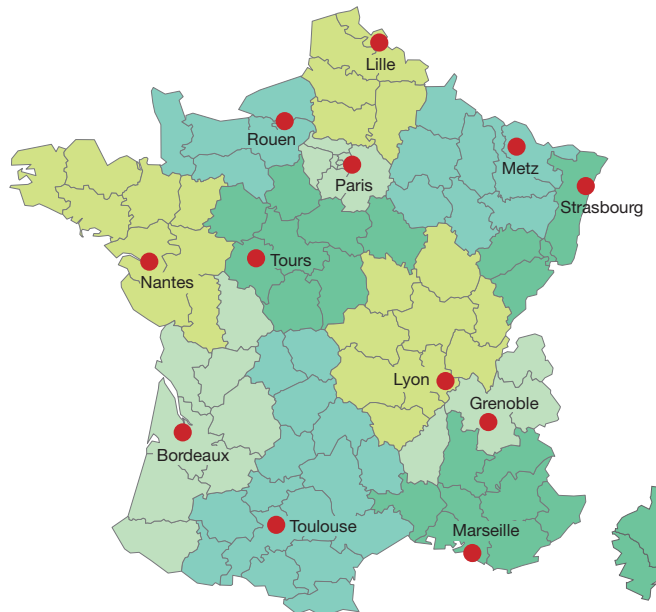

## SIÈGE SOCIAL

### GRUPE SOCOMECC

SAS SOCOMECC au capital de 10 816 800€  
R.C.S. Strasbourg B 548 500 149  
B.P. 60010 - 1, rue de Westhouse  
F-67235 Benfeld Cedex - FRANCE  
Tél.+33 3 88 57 41 41  
Fax +33 3 88 74 08 00  
info.scp.isd@socomecc.com

www.socomecc.fr

## VOTRE DISTRIBUTEUR

