

COUNTIS E33

Compteur d'énergie active triphasé direct 100 A
avec communication JBUS/MODBUS

Notice d'utilisation

Operating instructions - Bedienungsanleitung

Istruzioni per l'uso - Gebruiksaanwijzing

Instrucciones de servicio - Manual de instruções

F

GB

D

I

NL

E

P

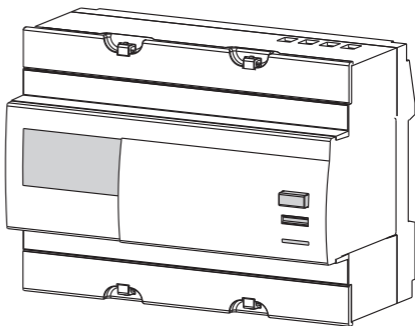

F Sommaire	DANGER ET AVERTISSEMENT	4
	OPERATIONS PREALABLES	8
	PRESENTATION	9
	- Le compteur	9
	- La communication JBUS/MODBUS	13
	INSTALLATION	20
	TEST DE RACCORDEMENT	23
	PROGRAMMATION	25
	UTILISATION	28
	ASSISTANCE	33
CARACTERISTIQUES TECHNIQUES	33	
GB Contents	HAZARDS AND WARNING	4
	PRELIMINARY OPERATIONS.....	8
	INTRODUCTION.....	9
	- The meter.....	9
	- JBUS/MODBUS communication.....	13
	INSTALLATION	20
	CONNECTION TEST	23
	PROGRAMMING	25
	OPERATION	28
	TROUBLESHOOTING	31
TECHNICAL CHARACTERISTICS.....	35	
D Inhaltsverzeichnis	GEFAHREN UND SICHERHEITSHINWEISE	5
	VORAUSGEHENDE KONTROLLEN	8
	PRODUKTDARSTELLUNG.....	10
	- Der Zähler	10
	- Die Kommunikation über JBUS/MODBUS.....	14
	INSTALLATION	20
	ANSCHLUSSTEST	23
	PROGRAMMIERUNG.....	25
	BETRIEB.....	28
	HILFE.....	31
TECHNISCHE DATEN	37	
I Sommario	PERICOLO E AVERTIMENTI	5
	OPERAZIONI PRELIMINARI.....	8
	PRESENTAZIONE.....	10
	- Il contatore.....	10
	- La comunicazione JBUS/MODBUS	14
	INSTALLAZIONE.....	20
	COLLEGAMENTO PROVA	23
	PROGRAMMAZIONE	25
	UTILIZZO.....	28
	ASSISTENZA.....	31
CARATTERISTICHE TECNICHE.....	39	

NL

Inhoud

GEVAAR EN WAARSCHUWING	6
VOORAFGAANDE HANDELINGEN	8
PRESENTATIE	11
De teller	11
De JBUS/MODBUS communicatie	15
INSTALLERING	20
AANSLUITING TEST	24
PROGRAMMERING	25
GEBRUIK	28
ASSISTENTIE	32
TECHNISCHE EIGENSCHAPPEN	41

E

Índice

ADVERTENCIA	6
OPERACIONES PREVIAS	8
PRESENTACIÓN	11
- El contador	11
- La comunicación JBUS/MODBUS	15
INSTALACIÓN	20
CONEXIÓN PRUEBA	24
PROGRAMACIÓN	25
UTILIZACIÓN	28
ASISTENCIA	32
CARACTERÍSTICAS TÉCNICAS	43

P

Índice

PERIGO E AVISO	7
OPERAÇÕES PRELIMINARES	8
APRESENTAÇÃO	12
- O contador	12
- A comunicação JBUS/MODBUS	15
INSTALAÇÃO	20
TESTE DE LIGAÇÃO	24
PROGRAMAÇÃO	25
UTILIZAÇÃO	28
ASSISTÊNCIA	32
CARACTERÍSTICAS TÉCNICAS	45

DANGER ET AVERTISSEMENT

DANGER AND WARNING - GEFAHREN UND SICHERHEITSHINWEISE - PERICOLO E AVERTIMENTI - GEVAAR EN WAARSCHUWING - ADVERTENCIA - PERIGO E AVISO

F

Personnel qualifié et utilisation conforme

L'installation, la mise en service et l'exploitation de l'équipement décrit dans cette documentation ne peuvent être réalisées que par du personnel qualifié, c'est-à-dire formé. Le non respect des indications de la présente notice ne saurait engager la responsabilité du constructeur.

Les normes, directives, dispositions et réglementations locales doivent être respectées.

Risque d'électrocution, de brûlures ou d'explosion

- avant toute intervention sur l'appareil, coupez les entrées tensions,
- utilisez toujours un dispositif de détection de tension approprié pour confirmer l'absence de tension,
- remplacez tous les dispositifs, les portes et les couvercles avant de mettre cet appareil sous tension,
- utilisez toujours la tension assignée appropriée pour alimenter cet appareil.

Si ces précautions n'étaient pas respectées, cela pourrait entraîner des blessures graves.

Risque de détérioration de l'appareil

Veillez à respecter :

- la fréquence du réseau 50 ou 60 Hz,
- la tension aux bornes des entrées tensions de : 400 V AC phase/phase (460 V AC max.) ou 230 V AC phase/neutre (265 V AC max.),
- le courant de 100 A (max.) dans chaque circuit courant (I1, I2 et I3).

GB

Qualified personnel and correct operation

The equipment described in this document may only be installed, commissioned and operated by trained, qualified personnel. Failure to follow the procedures given in these instructions does not imply liability on the part of the manufacturer.

Standards, directives, legal provisions and local regulations must be complied with.

Risk of electrocution, burns or explosion

- isolate input voltages before carrying out any work on the device,
- always use an appropriate voltage detection device to confirm the absence of voltage,
- replace all components, doors and covers before reconnecting this device to the power supply,
- always use the appropriate specified voltage to supply this device.

Failure to comply with these precautions could result in serious injuries.

Risk of damage to the device

Ensure the correct:

- mains supply frequency 50 or 60 Hz,
- voltage at the voltage input terminals: 400 V AC phase/phase (460 V AC max.) or 230 V AC phase/neutral (265 V AC max.),
- current of 100 A (max.) in each current circuit (I1, I2 and I3).

D**Qualifiziertes Personal und bestimmungsgemässer Einsatz**

Die Installation, die Inbetriebnahme und der Betrieb der in der vorliegenden Betriebsanleitung beschriebenen Anlage müssen ausschliesslich durch qualifiziertes, d.h. geschultes Personal erfolgen. Der Hersteller haftet nicht bei Nicht-Einhaltung der im vorliegenden Handbuch gegebenen Anweisungen. Die am Installationsort einschlägigen Normen, Richtlinien, Bestimmungen und Regelungen sind strengstens zu beachten.

Gefahr eines Elektroschocks, Verbrennungs- und Explosionsgefahr

- vor jedem Eingriff auf dem Gerät, ist dieses unbedingt vom Netz zu trennen,
- immer einen angebrachten Spannungsfühler benutzen, um sicherzustellen, dass keine Spannung anliegt,
- vor dem Einschalten dieses Geräts, die gesamten Vorrichtungen, Türen und Deckel wieder anbringen,
- dieses Gerät nur mit der angebrachten Nennspannung versorgen.

Die Nicht-Beachtung dieser Vorsichtsmassnahmen könnte schwere Verletzungen verursachen.

Sachschadenrisiko am Gerät**Nachprüfen ob:**

- die Netzfrequenz 50 oder 60 Hz,
- die an den Klemmen der Stromversorgung anliegende Spannung 400 V AC Phase/Phase (max. 460 V AC) oder 230 V AC Phase/Nullleiter (max. 265 V AC),
- der Strom in jedem Stromkreis (I1, I2 und I3) (max.) 100 A beträgt.

I**Personale qualificato e utilizzo conforme**

L'installazione, la messa in funzione e l'utilizzo dell'apparecchiatura descritta in questa documentazione possono essere eseguiti soltanto da personale qualificato, vale a dire appositamente formato. Il mancato rispetto delle indicazioni della presente specifica non potrà impegnare la responsabilità del costruttore. Si devono rispettare i regolamenti, le direttive, le disposizioni e le normative locali.

Rischio di elettrocuzione, di ustioni o di esplosione

- prima di qualunque intervento sull'apparecchio, staccare le entrate di tensione,
- utilizzare sempre un dispositivo di rilevamento di tensione adeguato per confermare l'assenza di tensione,
- rimettere a posto tutti i dispositivi, le porte e i coperchi prima di mettere questo apparecchio in tensione,
- utilizzare sempre la tensione assegnata adeguata per alimentare questo apparecchio.

Il mancato rispetto di queste precauzioni, può comportare gravi infortuni.

Rischio di deterioramento dell'apparecchio**Si prega di rispettare:**

- la frequenza della rete da 50 o 60 Hz,
- la tensione nei morsetti delle entrate di tensione di: 400 V AC fase/fase (460 V AC mass.) o 230 V AC fase/neutro (265 V AC mass.),
- la corrente di 100 A (mass.) in ogni circuito corrente (I1, I2 e I3).

DANGER ET AVERTISSEMENT

DANGER AND WARNING - GEFAHREN UND SICHERHEITSHINWEISE - PERICOLO E AVERTIMENTI - GEVAAR EN WAARSCHUWING - ADVERTENCIA - PERIGO E AVISO

NL

Gekwalificeerd personeel en geëigend gebruik

De installatie, de inbedrijfstelling en de werking van de apparatuur beschreven in deze documentatie mogen enkel worden uitgevoerd door gekwalificeerd vakpersoneel, met andere woorden, personeel dat is opgeleid. Het niet naleven van de instructies van deze handleiding ontbindt de fabrikant van iedere aansprakelijkheid. Normen, richtlijnen, regels en lokale voorschriften dienen te worden nageleefd.

Elektrocutiegevaar, explosiegevaar, en gevaar voor brandwonden op te lopen

- alvorens werkzaamheden uit te voeren op het toestel, de spanning aan alle ingangen uitschakelen,
- gebruik steeds een geëigende spanningsdetector om zich ervan te vergewissen dat de spanning wel degelijk is uitgeschakeld,
- alle apparaten, deuren en deksels vervangen alvorens het toestel terug onder spanning te zetten,
- steeds de juiste aangewezen spanning gebruiken voor de voeding van het toestel.

Het nalaten om deze voorzorgsmaatregelen op te volgen kan aanleiding geven tot zware verwondingen.

Gevaar voor beschadiging van het toestel

Volgende punten dienen gerespecteerd te worden:

- de frequentie het netwerk, 50 of 60 Hz,
- de spanning aan de ingangsklemmen, spanning van: 400 V AC fase/fase (460 V AC max.) of 230 V AC fase/neutral (265 V AC max.),
- de stroom van 100 A (max.) in elk stroomcircuit (I1, I2 en I3).

E

Personal cualificado y uso conforme

La instalación, la puesta en servicio y la explotación del equipo descrito en esta documentación, sólo pueden ser realizadas por personal cualificado, es decir capacitado. El incumplimiento de las indicaciones del presente manual no comprometerá la responsabilidad del constructor.

Las normas, directivas, disposiciones et reglamentaciones locales deben ser respetadas.

Riesgo de electrocución, de quemaduras o de explosión

- antes de cualquier intervención en el aparato, corte las entradas de tensión,
- utilice siempre un dispositivo de detección de tensión apropiado para confirmar la ausencia de tensión,
- vuelva a colocar todos los dispositivos, las puertas y las tapas antes de poner este aparato bajo tensión,
- utilice siempre la tensión atribuida, apropiada para alimentar este aparato.

El incumplimiento de estas precauciones podría provocar lesiones graves.

Riesgo de deterioro del aparato

Ha de respetar:

- la frecuencia de la red de 50 o 60 Hz,
- la tensión hacia los terminales de entrada de tensión de: 400 V CA fase/fase (460 V CA máx.) o 230 V CA fase/neutral (265 V CA máx.),
- la corriente de 100 A (máx.) en cada circuito corriente (I1, I2 y I3).

P

Pessoal qualificado e utilização adequada

A instalação, a colocação em funcionamento e a exploração do equipamento descrito na presente documentação só podem ser efectuadas por pessoal qualificado, isto é, formado para o efeito. O não respeito das indicações constantes das presentes instruções de uso não responsabiliza o construtor.

As normas, directivas, disposições e regulamentações locais devem ser respeitadas.

Risco de electrocussão, queimaduras ou explosão

- antes de qualquer intervenção no aparelho, desligar as entradas de tensão,
- utilizar sempre um dispositivo de detecção de tensão apropriado para confirmar a ausência de tensão,
- repor todos os dispositivos, as portas e as tampas antes de colocar este aparelho sob tensão,
- utilizar sempre a tensão regulamentar e apropriada para alimentar este aparelho.

Em caso de não respeito por estas precauções, podem ocorrer ferimentos graves.

Risco de deterioração do aparelho

Deve respeitar:

- a frequência da rede 50 ou 60 Hz,
- a tensão dos terminais das entradas de tensão de: 400 V AC fase/fase (460 V AC Max.) ou 230 V AC fase/neutra (265 V AC Max.),
- a corrente de 100 A (Max.) em cada circuito corrente (I1, I2 e I3).

OPÉRATIONS PRÉALABLES

PRELIMINARY OPERATIONS - VORAUSGEHENDE KONTROLLEN - OPERAZIONI PRELIMINARI -
VOORAGAANDE HANDELINGEN - OPERACIONES PREVIAS - OPERAÇÕES PRELIMINARES

F Pour la sécurité du personnel et du matériel, il est impératif de lire la totalité du contenu de cette notice avant la première mise en service.

Vérifier les points suivants au moment de la réception du colis contenant le **COUNTIS E33** :

- le bon état de l'emballage,
- le bon état du produit,
- la conformité de la référence de l'appareil avec votre commande,
- le contenu de l'emballage :
 - 1 produit,
 - 1 résistance pour l'impédance de ligne réf.:48990019
 - 1 notice.

GB For the safety of personnel and equipment, it is essential to read all of these instructions before using the device for the first time.

Confirm the following points upon receipt of the package containing the **COUNTIS E33**:

- the packaging is in good condition,
- the product is in good condition,
- the device part number matches that specified on your order,
- the contents of the package:
 - 1 product,
 - 1 resistance for line impedance ref.:48990019
 - 1 instruction leaflet.

D Für die Sicherheit der Personen und des Materials ist das vorliegende Handbuch vor der ersten Inbetriebnahme gründlich durchzulesen. Beim Empfang der Verpackung mit dem **COUNTIS E33**:

die Verpackung über Unversehrtheit,

- das Produkt über ordnungsgemäßen Zustand,
- die Übereinstimmung der Artikelnummer des Geräts mit der Bestellung,
- den Inhalt der Verpackung nachprüfen:
 - 1 Produkt,
 - 1 Leitungswiderstand, Artikel-Nr.:48990019
 - 1 Handbuch.

I Per la sicurezza del personale e del materiale, è tassativo leggere l'intero contenuto di questa specifica prima di procedere alla prima attivazione.

Verificare i seguenti punti al momento dell'accettazione del pacco contenente il **COUNTIS E33**:

- lo stato dell'imballaggio,
- lo stato del prodotto,
- la conformità della referenza dell'apparecchio con l'ordine,
- il contenuto dell'imballaggio:
 - 1 prodotto,
 - 1 resistenza per l'impedenza di linea, ref.:48990019
 - 1 specifica.

NL Voor de veiligheid van het personeel en het materieel is het absoluut noodzakelijk om de gehele inhoud van deze handleiding te lezen alvorens over te gaan tot de eerste inbedrijfstelling.

De volgende punten controleren bij het ontvangen van het pakket die de **COUNTIS E33** bevat:

- de goede staat van de verpakking,
- de goede staat van het product,
- de conformiteit van de referentie van het toestel met uw order,
- de inhoud van de verpakking:
 - 1 product,
 - 1 weerstand voor de lijn impedantie, ref.:48990019
 - 1 handleiding.

E Para la seguridad del personal y del material, es imperativo leer la totalidad del contenido de este manual antes de la primera puesta en servicio.

Comprobar los siguientes puntos a recepción del paquete que contiene el **COUNTIS E33**:

- el buen estado del embalaje,
- el buen estado del producto,
- la conformidad de la referencia del aparato con su pedido,
- el contenido del embalaje:
 - 1 producto,
 - 1 resistencia para la impedancia de línea ref.:48990019
 - 1 manual.

P Para a segurança do pessoal e do material, é imperativo ler a totalidade do conteúdo destas instruções antes da primeira ligação.

Verifique os itens seguintes no momento da recepção da encomenda que contém o **COUNTIS E33**:

- o bom estado da embalagem,
- o bom estado do produto,
- a correspondência da referência da embalagem com a sua encomenda,
- o conteúdo da embalagem:
 - 1 produto,
 - 1 resistência para a impedância da linha referência: 48990019
 - 1 instrução de uso.

PRÉSENTATION

INTRODUCTION - DARSTELLUNG - PRESENTAZIONE - PRESENTATIE - PRESENTACIÓN - APRESENTAÇÃO

LE COMPTEUR

F Le compteur d'énergie **COUNTIS E33** est un compteur d'énergie électrique active destiné aux réseaux triphasés. Il peut être raccordé en direct jusqu'à 100 A. C'est un compteur totalisateur avec afficheur digital permettant une lecture directe de l'énergie active consommée. Il dispose d'une interface de communication de type RS485 (3 fils) en protocole JBUS/MODBUS® qui permet :

- d'accéder à distance à plus de grandeurs du réseau électrique et de paramètres du COUNTIS au delà de ceux visualisables sur l'afficheur. (cf. table JBUS/MODBUS),
- d'exploiter ce COUNTIS à partir d'un PC ou d'un automate. (API/PLC)

Le **COUNTIS E33** est doté des fonctionnalités suivantes :

- comptage total (Σ) et partiel avec RAZ (Partial),
- comptage bidirectionnel : énergie consommée (symbole +) et produite (symbole -),
- comptage multi tarif : 4 tarifs T1, T2, T3, T4
Total T = T1+T2+T3+T4.

Des grandeurs supplémentaires (courant, tension, etc.) sont disponibles au travers de la communication.

F

- (A) Afficheur LCD
- (B) Touche pour défilement des valeurs
- (C) Touche reset pour remettre à zéro le compteur partiel / Accès menu de programme
- (D) LED métrologique (2 Wh/impulsion).

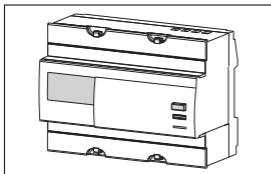

THE METER

GB The **COUNTIS E33** energy meter is an active electrical energy meter for use on three-phase supplies. It can be directly connected up to 100 A. It is a totaliser meter with digital display enabling direct reading of active energy consumed. It has an RS485 (3 wire) type communication interface using JBUS/MODBUS® protocol, enabling:

- remote access to more parameters of electrical networks and COUNTIS parameters beyond those available on the display. (cf. JBUS/MODBUS table),
- this COUNTIS to be operated from a PC or programmable logic controller. (API/PLC)

The **COUNTIS E33** has the following functionalities:

- total metering (Σ) and partial with reset (Partial),
- bidirectional metering: energy consumed (symbol +) and produced (symbol -),
- multi-tariff metering: 4 tariffs T1, T2, T3, T4
Total T = T1+T2+T3+T4.

Additional parameters (current, voltage, etc.) are available through communication.

GB

- (A) LCD display
- (B) Button for scrolling through values
- (C) Reset button to reset partial meter / Program access menu
- (D) metrological LED (2 Wh/impulse).

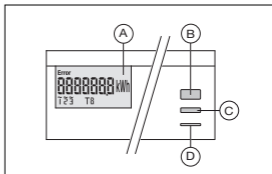

PRÉSENTATION

INTRODUCTION - DARSTELLUNG - PRESENTAZIONE - PRESENTATIE - PRESENTACIÓN - APRESENTAÇÃO

DER ZÄHLER

D Der Leistungszähler **COUNTIS E33** ist ein Wirkverbrauchszähler für Drehstromnetze. Er kann bis zu 100 A direkt angeschlossen werden. Es handelt sich um einen Summenzähler mit Digitalanzeige, zur unmittelbaren Ablesung des Energieverbrauchs. Er verfügt über eine Kommunikationsschnittstelle der Art RS485 (3-adrig) mit Protokoll JBUS/MODBUS®, die:

- einen Fernzugriff auf weitere Größen des Stromnetzes und Parameter des COUNTIS als die auf der Anzeige sichtbaren, (siehe Tabelle JBUS/MODBUS),
- die Steuerung des COUNTIS-Zählers über ein PC oder einen Automaten (API/PLC) ermöglicht.

Der Zähler **COUNTIS E33** verfügt über folgende Funktionalitäten:

- Gesamtzählung (Σ) und teilweise Zählung mit Nullstellung (Partial),
- Zweirichtungszählung: verbrauchte (Symbol+) und erzeugte Energie (Symbol -),
- Gebührrzählung für verschiedene Gebühren: 4 Gebühren T1, T2, T3, T4
Gesamt-T = T1+T2+T3+T4.

Es sind über die Kommunikation noch weitere Größen (Strom, Spannung, usw.) verfügbar.

D

- (A) LCD-Display
- (B) Taste für Wertedurchlauf
- (C) Reset-Taste für die Nullstellung des Tageszählers / Zugriff auf Menü des messtechnischen
- (D) LED- Programms (2 Wh/Impuls).

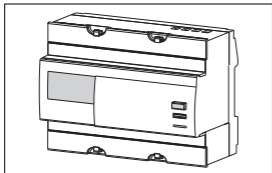

IL CONTARE

I Il contatore di energia **COUNTIS E33** è un contatore di energia elettrica attivo destinato alle reti trifase. Può essere raccordato in modo diretto fino a 100 A. E' un contatore totalizzatore con display digitale che consente una lettura diretta dell'energia attiva consumata. Dispone di un'interfaccia di comunicazione di tipo RS485 (3 fili) in protocollo BUS/MODBUS® che consente:

- di accedere a distanza a più grandezze della rete elettrica e a più parametri del COUNTIS al di là di quelli visualizzabili nel display. (cfr. tabella JBUS/MODBUS),
- di utilizzare questo COUNTIS a partire da un PC o da un automa. (API/PLC)

Il **COUNTIS E33** è dotato delle seguenti funzioni: - conteggio totale (Σ) e parziale con azzeramento (Parziale),

- conteggio bidirezionale: energia consumata (simbolo +) e prodotta (simbolo -),
- conteggio multi tariffa: 4 tariffe T1, T2, T3, T4
Totale T = T1+T2+T3+T4.

Grandezze supplementari (corrente, tensione, ecc.) sono disponibili tramite la comunicazione.

I

- (A) Display LCD
- (B) Tasto per lo scorrimento dei valori
- (C) Tasto reset per azzerare il contatore parziale / Accesso menu programma
- (D) LED metrologico (2 Wh/impulso).

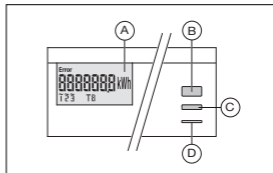

DE METER

NL

De wattuurmeter **COUNTIS E33** is een elektriciteitsmeter bestemd voor driefasennetwerken. Hij kan direct worden aangesloten tot 100 A. Het is een sommeermeter met digitale display voor de directe aflezing van de geconsumeerde elektriciteit. Hij beschikt over een communicatie interface van het RS485 type (3 draden) en het JBUS/MODBUS® protocol die:

- toegang op afstand verleent aan meerdere waarden van het elektrisch netwerk en aan de parameters van de COUNTIS buiten deze die zichtbaar zijn op het digitale display. (zie tabel JBUS/MODBUS),
- toelaat de COUNTIS te gebruiken vanaf een pc of een automaat. (API/PLC)

De **COUNTIS E33** is uitgerust met de volgende functionaliteiten:

- totaal telling (Σ) en deeltelling met RAZ (Partial),
- bidirectionele telling: verbruikte energie (symbool +) et geproduceerde energie (symbool -),
- multi tarief telling: 4 tarieven T1, T2, T3, T4
Totaal T = T1+T2+T3+T4.

Bijkomende waarden (stroom, spanning, enz.) zijn beschikbaar via communicatie.

NL

- (A) LCD scherm
- (B) Scroll-knop voor het uitrollen van de waarden
- (C) Resetknop om terug op nul te zetten de deelteller / toegang programma menu
- (D) Meteorologische LED (2 Wh/puls).

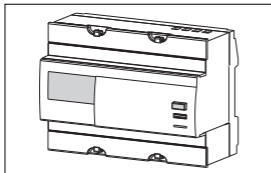

EL CONTADOR

E

El contador de energía **COUNTIS E33** es un contador de energía eléctrica activa destinado a redes trifásicas. Se puede conectar en directo hasta 100 A. Es un contador totalizador con visualización digital que permite una lectura directa de la energía activa consumida. Dispone de una interfaz de comunicación de tipo RS485 (3 hilos) en protocolo JBUS/MODBUS® que permite:

- acceder a distancia a mayores valores de la red eléctrica y de parámetros del COUNTIS más allá de aquellos visualizables en la pantalla. (véase tabla JBUS/MODBUS),
- explotar este COUNTIS a partir de un PC o de un automático. (API/PLC)

El **COUNTIS E33** está dotado de la siguientes funcionalidades:

- recuento total (Σ) y parcial con RAZ (Parcial),
- recuento bidireccional: energía consumida (símbolo +) y producida (símbolo -),
- recuento multi tarifa: 4 tarifas T1, T2, T3, T4
Total T = T1+T2+T3+T4.

Valores suplementarias (corriente, tensión, etc.) están disponibles mediante la comunicación.

E

- (A) Pantalla LCD
- (B) Tecla para desfile de valores
- (C) Tecla reinicio para poner a cero el contador parcial / Acceso menú de programa
- (D) LED metrológica (2 Wh/impulsión).

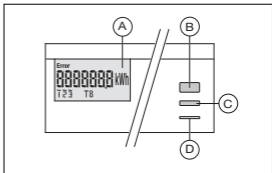

PRÉSENTATION

INTRODUCTION - DARSTELLUNG - PRESENTAZIONE - PRESENTATIE - PRESENTACIÓN - APRESENTAÇÃO

O CONTADOR

P O contador de energia **COUNTIS E33** é um contador de energia eléctrica activa destinado às redes trifásicas. Pode ser conectado directamente até 100 A. Trata-se de um contador totalizador com visor digital permitindo uma leitura directa da energia activa consumida. Dispõe de uma interface de comunicação do tipo RS485 (3 fios) com um protocolo JBUS/MODBUS® que permite:

- aceder à distância a valores mais elevados da rede eléctrica do COUNTIS para além daqueles que são visíveis no o visor. (cf. Mesa JBUS/MODBUS),
- explorar este COUNTIS a partir de um PC ou de um autómato (portátil). (API/PLC)

O **COUNTIS E33** é dotado das funcionalidades seguintes:

- contagem total (Σ) e parcial com RAZ (Parcial),
- contagem bidireccional: energia consumida (símbolo +) e produzida (símbolo -),
- contagem multi tarifário: 4 tarifários T1, T2, T3, T4
Total T = T1+T2+T3+T4.

Grandezas suplementares (corrente, tensão, etc.) estão disponíveis através da comunicação.

P

- (A) Visor LCD
 - (B) Tecla para projecção dos valores
 - (C) Tecla reset para repor a zero
- O contador parcial / acesso menu da programação
- (D) LED metrológico (2 Wh/impulso).

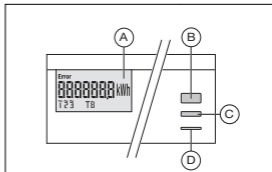
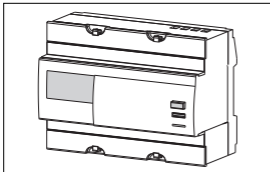

COMMUNICATION JBUS/MODBUS

F MEDIA JBUS/MODBUS

Dans une configuration standard, une liaison RS485 permet de mettre en relation 32 UL*

avec un PC ou un automate sur 1200 mètres à partir du protocole JBUS/MODBUS®.

* 1 UL = 2 Countis E33.

Recommandations :

Il est nécessaire d'utiliser une paire torsadée blindée type LIYCY. Dans un environnement perturbé ou sur un réseau important en longueur et en nombre de COUNTIS, nous conseillons d'utiliser une paire torsadée blindée avec un blindage général type LIYCY-CY.

Si la distance de 1200 m et/ou le nombre de 64 COUNTIS est dépassé, il est nécessaire de raccorder un répéteur (1 voie) ou un éclateur (2 voies) pour permettre un raccordement supplémentaire de COUNTIS avec interface de communication sur plus de 1200 m.

Pour plus d'informations sur la méthodologie de raccordement, consultez le cahier technique disponible sur le site WEB : www.socomec.fr

Important :

Aux 2 extrémités de la liaison, il est indispensable de raccorder une résistance de 120 Ohms qui se trouve dans l'emballage du produit. D'autres solutions existent (modem, fibre optique...), merci de nous consulter.

Le protocole JBUS/MOSBUS

Le protocole JBUS/MODBUS fonctionne selon une structure maître/esclave.

- Lecture (Fonction 3),
- Ecriture (Fonction 6 ou 16), possibilité de broadcast à l'adresse 0.

Le mode de communication est le mode RTU (Remote Terminal Unit) avec des caractères hexadécimaux composés au minimum de 8 bits.

Table JBUS/MODBUS

Fichier Ref.: 538459

Téléchargeable sur le site Web : www.socomec.fr

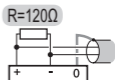

RS485 COUNTIS

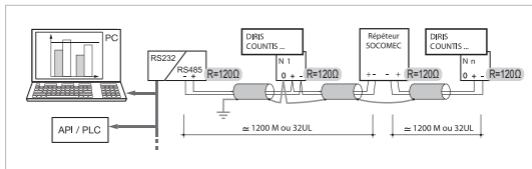
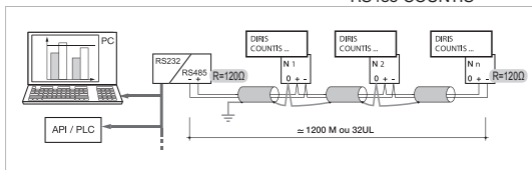

PRÉSENTATION

INTRODUCTION - DARSTELLUNG - PRESENTAZIONE - PRESENTATIE - PRESENTACIÓN - APRESENTAÇÃO

JBUS/MODBUS COMMUNICATION

GB

JBUS/MODBUS MEDIA

In a standard configuration, one RS485 connection enables 32 UL* to be connected to a PC or PLC over 1200 metres using the JBUS/MODBUS® protocol.

* 1 UL = 2 Countis E33.

Recommendations:

An LIYCY type shielded twisted pair must be used. In an environment with interference or on a long network with a large number of COUNTIS, we recommend using a shielded twisted pair with general LIYCY-CY shielding.

If the distance is greater than 1200 m and /or there are more than 64 COUNTIS, a repeater (1 channel) or a spark arrester (2 channels) must be connected to enable the connection of additional COUNTIS with communication interface over more than 1200 m.

For more information on the connection procedure, refer to the technical bulletin available on the web site: www.socomec.com

Important:

It is essential to connect a resistance of 120 Ohms to the 2 ends of the connection; this can be found in the product packaging. Other solutions are available (modem, fibre optic, etc.); please ask for details.

JBUS/MODBUS protocol

The JBUS/MODBUS protocol operates on a master/slave structure:

- Reading (Function 3),
- Writing (Function 6 or 16), broadcast option at address 0.

The communication method is RTU (Remote Terminal Unit) with hexadecimal characters comprising a minimum of 8 bits.

JBUS/MODBUS table

File Ref: 538459

Can be downloaded from the web site:

www.socomec.com

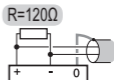

RS485 COUNTIS

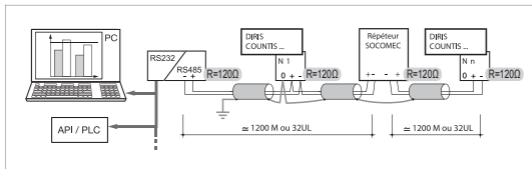
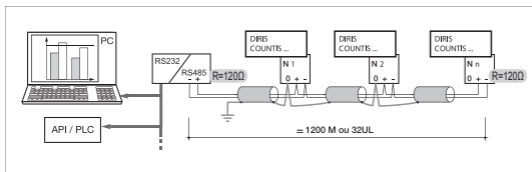

KOMMUNIKATION ÜBER JBUS/MODBUS

D MEDIA JBUS/MODBUS

Bei einer Standardkonfiguration, ermöglicht eine RS485-Verbindung die Verknüpfung

von 32 UL* mit einem PC oder einem Automaten auf 1200 Metern, mithilfe des JBUS/MODBUS®-Protokolls.
* 1 UL = 2 Countis E33.

Empfehlungen:

Hier ist ein verdritteltes, geschirmtes Aderpaar der Art LIYCY zu benutzen. In einer verräucherten Umgebung oder bei einem langen Netz mit zahlreichen COUNTIS-Zählern, wird der Einsatz eines verdrittelten, geschirmten Aderpaars mit Gesamtabschirmung der Art LIYCY-CY empfohlen.

Bei Überschreitung eines Abstands von 1200 m und/oder einer Anzahl von 64 COUNTIS-Zählern, ist der Anschluss eines (1-Weg) Leistungsverstärkers oder einer (2-Wege) Funkenstrecke zwingend, um den zusätzlichen Anschluss eines COUNTIS-Zählers mit Kommunikationsschnittstelle über mehr als 1200 m zu ermöglichen.

Für weitere Informationen über das Anschlussverfahren, ist das auf der WEB-Site: www.socomec.com verfügbare technische Handbuch einzusehen.

Wichtig:

An den 2 Verbindungsenden muss zwingend der mitgelieferte 120 ohm-Widerstand angeschlossen werden. Es gibt noch sonstige Lösungen (Modem, Lichtleitfaser...) Bitte um Nachfrage.

Das JBUS/MOSBUS-Protokoll

Das JBUS/MODBUS-Protokoll funktioniert mit einer Master-Slave-Struktur:

- Ablesen (Funktion 3),
- Schreiben (Funktion 6 oder 16), Broadcast-Möglichkeit an Adresse 0.

Der Kommunikationsbetrieb ist der RTU-Betrieb (Remote Terminal Unit), mit aus mindestens 8 Bit bestehenden hexadezimalen Zeichen.

Tabelle JBUS/MODBUS

Datei Nr.: 538459

Von der Website: www.socomec.com downloadbar

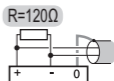

RS485 COUNTIS

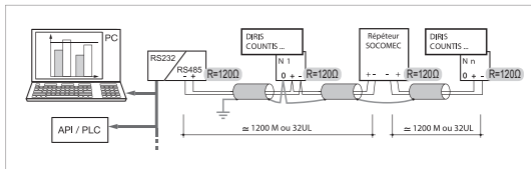
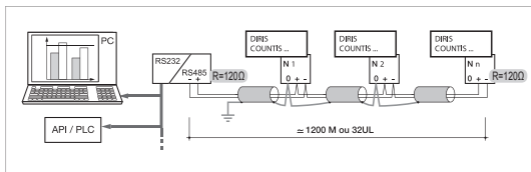

PRÉSENTATION

INTRODUCTION - DARSTELLUNG - PRESENTAZIONE - PRESENTATIE - PRESENTACIÓN - APRESENTAÇÃO

COMUNICAZIONE JBUS/MODBUS

I MEDIA JBUS/MODBUS

In una configurazione standard, un collegamento RS485 consente di mettere in relazione 32 UL* con un PC o con un automa per 1200 metri a partire dal protocollo JBUS/MODBUS®.

* 1 UL = 2 Countis E33.

Raccomandazioni:

E' necessario utilizzare un doppino schermato di tipo LIYCY. In un ambiente perturbato o in una rete importante per lunghezza e numero di COUNTIS, consigliamo di utilizzare un doppino schermato con schermatura generale di tipo LIYCY-CY.

Se la distanza di 1200 m e/o il numero di 64 COUNTIS è superato, è necessario collegare un ripetitore (1 via) o uno spinterometro (2 vie) per consentire un raccordo supplementare di COUNTIS con interfaccia di comunicazione per più di 1200 m.

Per ulteriori informazioni sulla metodologia di raccordo, consultare il capitolato tecnico disponibile nel sito WEB: www.socomec.com

Importante:

Alle 2 estremità del collegamento, è indispensabile allacciare una resistenza di 120 ohm che si trova nell'imballaggio del prodotto. Esistono altre soluzioni (modem, fibra ottica...), si prega di consultarci.

Il protocollo JBUS/MOSBUS

Il protocollo JBUS/MODBUS funziona secondo una struttura master/slave:

- Lettura (Funzione 3),
- Scrittura (Funzione 6 o 16), possibilità di broadcast all'indirizzo 0.

Il modo di comunicazione è il modo RTU (Remote Terminal Unit) con caratteri esadecimali composti quantomeno da 8 bit.

Tabella JBUS/MODBUS

File rif.: 538459

Scaricabile nel sito Web: www.socomec.com

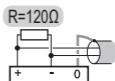

RS485 COUNTIS

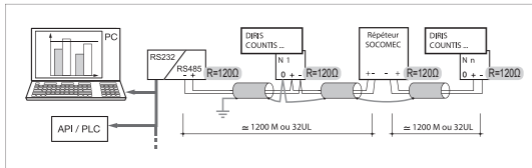
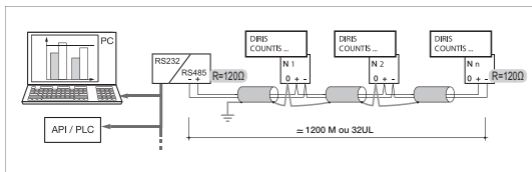

JBUS/MODBUS VERBINDING

NL**JBUS/MODBUS MEDIA**

In een standaardconfiguratie maakt een RS485-verbinding het mogelijk 32 UL* te verbinden met een pc of automaat op een afstand van 1200 m met het JBUS/MODBUS® protocol.

* 1 UL = 2 Countis E33.

Aanbevelingen:

Een afgeschermd twisted aderpaar van het LIYCY type dient te worden gebruikt. In een verstoorde omgeving of op een lang netwerk en met een aantal COUNTIS, raden we u aan een afgeschermd twisted aderpaar te gebruiken met een algemene afscherming van het type LIYCY CY.

Indien de afstand van 1200 m en/of het aantal van 64 COUNTIS is overschreden, is het nodig om een herhaler (1 kanaal) en een vonkbrug (2 kanalen) in te schakelen om een aanvullende verbinding te kunnen maken vanaf de COUNTIS met de communicatie interface over meer dan 1200 m.

Voor meer informatie over de verbindingsmethodiek, zie de technische specificaties beschikbaar op de website: www.socomec.com

Belangrijk:

Aan de 2 uiteinden van de verbinding dient een weerstand van 120 ohm te worden aangesloten en die bevindt zich in de productverpakking. Er bestaan andere oplossingen (modem, optische vezel, enz.), gelieve ons daarover te raadplegen.

Het BUS/MOSBUS protocol

Het JBUS/MODBUS protocol functioneert volgens een master/slave structuur:

- Lezen (Functie 3),
- Schrijven (Functie 6 of 16), broadcast mogelijk op het adres 0.

De communicatie-modus is RTU (Remote Terminal Unit) met hexadecimale tekens, bestaande uit ten minste 8 bits.

Tabel JBUS/MODBUS

File met ref.: 538459

Kan worden gedownload op de Website:

www.socomec.com

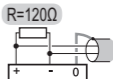

RS485 COUNTIS

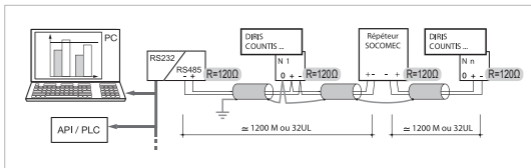
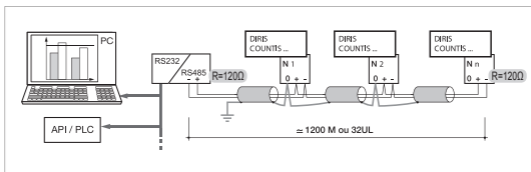

PRÉSENTATION

INTRODUCTION - DARSTELLUNG - PRESENTAZIONE - PRESENTATIE - PRESENTACIÓN - APRESENTAÇÃO

COMUNICACIÓN JBUS/MODBUS

E MEDIA JBUS/MODBUS

En una configuración estándar, una conexión RS485 permite poner en relación 32 UL*

con un PC o un automático hasta 1200 metros a partir del protocolo JBUS/MODBUS®.

* 1 UL = 2 Countis E33.

Recomendaciones:

Es necesario utilizar un par trenzado blindado tipo LIYCY En un entorno perturbado o en una red de importante en longitud y en número de COUNTIS, recomendamos utilizar un par trenzado blindado con un blindaje general tipo LIYCY-CY.

Si se supera la distancia de 1200 m y/o el número de 64 COUNTIS, es necesario conectar un repetidor (1 canal) o un estallador (2 canales) para permitir una conexión suplementaria de COUNTIS con interfaz de comunicación de más de 1200 m.

Para más información sobre la metodología de conexión, consulte el pliego técnico disponible en el sitio WEB: www.socomec.com

Importante:

A ambas extremidades de la conexión, es imprescindible conectar una resistencia de 120 ohm que se encuentra en el embalaje del producto. Existen otras soluciones (módem, fibra óptica...), le rogamos consultarnos.

El protocolo JBUS/MODBUS

El protocolo JBUS/MODBUS funciona según una estructura maestro/esclavo:

- Lectura (Función 3),
- Escritura (Función 6 o 16), posibilidad de broadcast a la dirección 0.

El modo de comunicación es el modo RTU (Remote Terminal Unit) con características hexadecimales compuestas al menos por 8 bits.

Tabla JBUS/MODBUS

Archivo Ref.: 538459

Descargable en el sitio Web: www.socomec.com

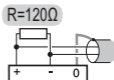

RS485 COUNTIS

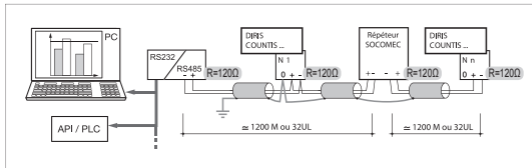
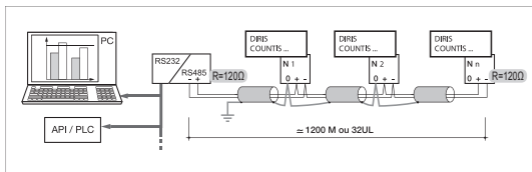

COMUNICAÇÃO JBUS/MODBUS

P MEDIA JBUS/MODBUS

Numa configuração padrão, uma ligação RS485 permite pôr em ligação 32 UL* com um PC ou um autómato (portátil) numa distância de 1200 metros a partir do protocolo JBUS/MODBUS®.

* 1 UL = 2 Countis E33.

Recomendações:

É necessário utilizar um par salomónico blindado do tipo LIYCY. Num meio ambiente perturbado ou numa rede importadora em cumprimento e em número de COUNTIS, aconselhamos utilizar um par de cabos torcidos blindados do tipo LIYCY-CY.

Se a distância de 1200 m e/ou o número de 64 COUNTIS for ultrapassado, é necessário ligar um amplificador (1 via) ou um disparador automático (2 vias) para permitir uma ligação suplementar de COUNTIS com uma interface de comunicação em mais de 1200 m.

Para mais informações sobre a metodologia de ligação, consultar o caderno técnico disponível para descarregar no site WEB: www.socomec.com

Importante:

Nas duas extremidades da ligação, é indispensável ligar uma resistência de 120 Ohms que está na embalagem do produto. Existem outras soluções (modem, fibra óptica...) agradecemos o vosso contacto.

O protocolo JBUS/MODBUS

O protocolo JBUS/MODBUS funciona de acordo com uma estrutura mestre/escravo:

- Leitura (Função 3),
- Escrita (Função 6 ou 16), possibilidade de broadcast no endereço 0.

O modo de comunicação é o modo RTU (Remote Terminal Unit) com caracteres hexadecimais compostos no mínimo por 8 bits.

Mesa JBUS/MODBUS

Ficheiro Referência: 538459

Disponível para descarregar no site Web: www.socomec.com

R=120Ω



RS485 COUNTIS

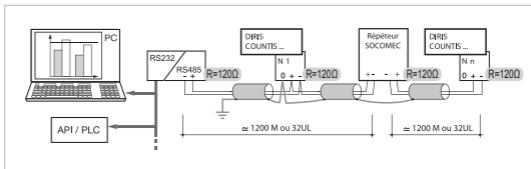
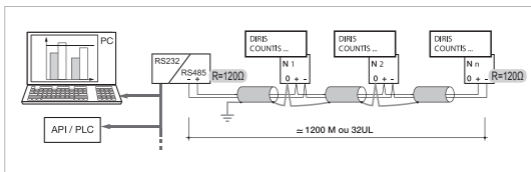

INSTALLATION

INSTALLATION - INSTALLATION - INSTALLAZIONE - INSTALLERING - INSTALACIÓN - INSTALAÇÃO

F RECOMMANDATIONS:

Le compteur COUNTIS E33 peut être encliqueté sur un rail de 35 mm (EN 60715TH35). Il doit être utilisé dans des armoires électriques.

GB Recommendations:

The COUNTIS E33 meter can also be mounted on a 35 mm rail (EN 60715TH35). It must be used inside electrical cabinets.

D Empfehlungen:

Der Zähler COUNTIS E33 kann auf eine 35 mm-Schiene (EN 60715TH35) eingerastet werden. Er muss in Schaltschränken eingesetzt werden.

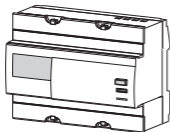
**I** Raccomandazioni:

Il contatore COUNTIS E33 può essere accoppiato a scatto in una rotaia di 35 mm (EN 60715TH35). Deve essere utilizzato in armadi elettrici.

NL Aanbevelingen:

De teller COUNTIS E33 kan worden ingehaakt op een rail van 35 mm (EN 60715TH35). Hij dient te worden gebruikt in elektriciteitskasten.

E Recomendaciones:

El contador COUNTIS E33 puede ser encliquetado en un riel de 35 mm (EN 60715TH35). Debe ser utilizado en armarios eléctricos.

P Recomendações:

O contador COUNTIS E33 pode ser bloqueado num raio de 35 mm (EN 60715TH35). Deve ser utilizado em armários eléctricos.

Utiliser des embouts adaptés
Use appropriate screwdriver heads
Angepasste Ansatzstücke benutzen
Utilizzare attacchi adeguati
Aangepaste eindopjes gebruiken
Utilizar terminales adaptados
Utilizar terminais adaptados

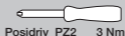
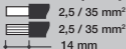
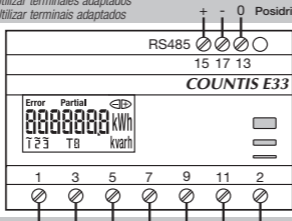
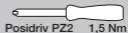

F RÉSEAU TRIPHASÉ:

Afin de garantir la précision du compteur, les trois phases doivent impérativement être raccordées.

GB Three-phase supply

In order to ensure the meter is accurate, all three phases must be connected.

D Drehstromnetz

Um die Genauigkeit des Zählers zuzusichern, sind zwingend die drei Phasen anzuschliessen.

I Rete trifase

Per garantire la precisione del contatore, le tre fasi devono essere collegate tassativamente.

NL Driefasig netwerk

Om de nauwkeurigheid van de meter te waarborgen dienen de drie fasen absoluut aangesloten te zijn.

E Red trifásica

Para garantizar la precisión del contador, las tres fases deben imperativamente estar conectadas.

P Rede trifásica

No sentido de garantir a precisão do contador, as três fases devem imperativamente ser ligadas.

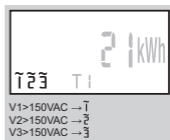
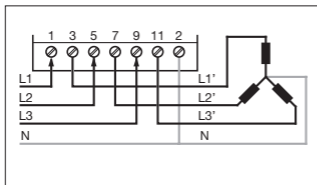
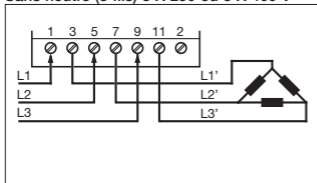
Avec neutre (4 fils) 3 X 230/400 V**Sans neutre (3 fils) 3 X 230 ou 3 X 400 V**

INSTALLATION

INSTALLATION - INSTALLATION - INSTALLAZIONE - INSTALLERING - INSTALACIÓN - INSTALAÇÃO

F

RÉSEAU MONOPHASÉ

GB

Single phase supply

D

Einphasennetz

I

Rete monofase

NL

Eénfasig netwerk

E

Red monofásica

P

Rede monofásica

Avec neutre (2 fils) 230 V

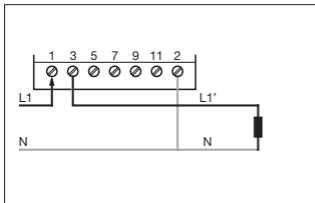

FONCTION DE TEST DU RACCORDEMENT

CONNECTION TEST FUNCTION - ANSCHLUSS-FUNKTIONSTEST -
 FUNZIONE DI PROVA DEL COLLEGAMENTO - AANSLUITING TEST FUNCTIE -
 CONEXIÃO PRUEBA FUNCIÓN - LIGAÇÃO TESTE FUNÇÃO

F Le COUNTIS E33 dispose d'une fonction permettant de détecter les erreurs dans le raccordement des phases. Cette fonction doit être lancée au moins une fois avant toute utilisation du COUNTIS afin d'éviter le comptage de valeurs erronées (énergie négative au lieu d'être positive, totaux incohérents).

1. Les conditions ci-dessous doivent être respectées afin de garantir le résultat du test :

- présence de courant et de tension sur chacune des phases du COUNTIS,
- facteur de puissance : $0,6 > PF > 1$,
- courant minimum consommé sur le réseau = 20A (20% I_{max}).

2. Lancez le test : appui long sur BP « MENU » (≥ 3sec.)

3. Les messages ci-dessous vous indiquent l'état du raccordement des phases au COUNTIS :

- Err 0 = aucune erreur
- Err 1 = inversion raccordement phase 1 (L1 ↔ L1')
- Err 2 = inversion raccordement phase 2 (L2 ↔ L2')
- Err 3 = inversion raccordement phase 3 (L3 ↔ L3')
- Err 7 = inversion en tension entre V1 et Neutre
- Err 8 = inversion en tension entre V2 et Neutre
- Err 9 = inversion en tension entre V3 et Neutre

GB The COUNTIS E33 has a function enabling errors in connection of the phases to be detected. This function must be used at least once before any use of the COUNTIS, in order to avoid metering incorrect values (negative instead of positive energy, inconsistent totals).

1. The conditions below are necessary to ensure a satisfactory test result:

- presence of current and voltage on each phase in the COUNTIS,
- power factor: $0.6 > PF > 1$,
- minimum current consumed on the system = 20 A (20% I_{max}).

2. Run the test: press and hold the "MENU" button (≥ 3 sec.)

3. The messages below tell you the connection status of phases in the COUNTIS:

- Err 0 = no error
- Err 1 = inverted connection of phase 1 (L1 ↔ L1')
- Err 2 = inverted connection of phase 2 (L2 ↔ L2')
- Err 3 = inverted connection of phase 3 (L3 ↔ L3')
- Err 7 = voltage inversion between V1 and Neutral
- Err 8 = voltage inversion between V2 and Neutral
- Err 9 = voltage inversion between V3 and Neutral

D Der Zähler COUNTIS E33 verfügt über eine Funktion der Fehlererfassung beim Phasenanschluss. Diese Funktion ist vor dem Einsatz des COUNTIS-Zählers mindestens ein Mal auszuführen, um es zu vermeiden, dass falsche Werte gezählt werden (negative statt positive Energie, nicht kohärente Gesamtzahlen).

1- Die folgend erwähnten Bedingungen müssen vorliegen, um das Testergebnis sicherzustellen:

- Anliegen von Strom und Spannung auf jeder der Phasen des COUNTIS-Zählers,
- Leistungsfaktor: $0,6 > PF > 1$,
- Mindestzahl des auf dem Netz verbrauchten Stroms = 20A (20% I_{max}).

2- Test ausführen: nachhaltiger Druck auf Drucktaster "MENU" (≥ 3 Sek.)

3- Die folgenden Meldungen geben den Zustand des Phasenanschlusses auf den COUNTIS-Zähler an:

- Err 0 = es liegt kein Fehler vor
- Err 1 = umgekehrter Anschluss der Phase 1 (L1 ↔ L1')
- Err 2 = umgekehrter Anschluss der Phase 2 (L2 ↔ L2')
- Err 3 = umgekehrter Anschluss der Phase 3 (L3 ↔ L3')
- Err 7 = umgekehrter Anschluss der Spannung zwischen V1 und Nullleiter
- Err 8 = umgekehrter Anschluss der Spannung zwischen V2 und Nullleiter
- Err 9 = umgekehrter Anschluss der Spannung zwischen V3 und Nullleiter

I COUNTIS E33 dispone di una funzione che consente di rilevare gli errori nel raccordo delle fasi. Questa funzione deve essere lasciata almeno una volta prima di qualunque utilizzo del COUNTIS per evitare il conteggio di valori errati (energia negativa invece di essere positiva, totali incoerenti).

1. Per garantire il risultato del test, si devono rispettare le seguenti condizioni:

- presenza della corrente e della tensione in ognuna delle fasi del COUNTIS,
- fattore di potenza: $0,6 > PF > 1$,
- corrente minima consumata nella rete = 20 A (20% I_{max}).

2. Avviare il test: premere a lungo il pulsante "MENU" (≥ 3sec.)

3. I seguenti messaggi indicano lo stato del raccordo delle fasi con il COUNTIS:

- Err 0 = nessun errore
- Err 1 = inversione raccordo fase 1 (L1 ↔ L1')
- Err 2 = inversione raccordo fase 2 (L2 ↔ L2')
- Err 3 = inversione raccordo fase 3 (L3 ↔ L3')
- Err 7 = inversione in tensione tra V1 e neutro
- Err 8 = inversione in tensione tra V2 e neutro
- Err 9 = inversione in tensione tra V3 e neutro

FONCTION DE TEST DU RACCORDEMENT

CONNECTION TEST FUNCTION - ANSCHLUSS-FUNKTIONSTEST -
 FUNZIONE DI PROVA DEL COLLEGAMENTO - AANSLUITING TEST FUNCTIE -
 CONEXIÓN PRUEBA FUNCIÓN - LIGAÇÃO TESTE FUNÇÃO

NL De COUNTIS E33 beschikt over een functie om fouten in de fasenaansluiting te detecteren. Deze functie moet ten minste eenmaal worden gestart alvorens de COUNTIS te gebruiken om het tellen van foutieve waarden te voorkomen (negatieve energie in plaats van positieve, totalen niet coherent).

- De hierna vermelde voorwaarden dienen te zijn vervuld om het resultaat van de test te garanderen:
 - aanwezigheid van stroom en spanning op elk van de fasen van de COUNTIS,
 - vermogensfactor: $0,6 > FP > 1$,
 - minimum verbruikte stroom op het netwerk = 20A (20% I_{max}).
- De test opstarten: lang drukken op BP "MENU" (≥ 3 sec.)
- De onderstaande berichten geven de staat aan van de aansluiting van de fasen aan de COUNTIS:
 - Err 0 = geen enkele fout
 - Err 1 = inversie aansluiting fase 1 (L1 ↔ L1')
 - Err 2 = inversie aansluiting fase 2 (L1 ↔ L2')
 - Err 3 = inversie aansluiting fase 3 (L1 ↔ L3')
 - Err 7 = spanningsinversie tussen V1 en neutraal
 - Err 8 = spanningsinversie tussen V2 en neutraal
 - Err 9 = spanningsinversie tussen V3 en neutraal

E El COUNTIS E33 dispone de una función que permite detectar los errores en la conexión de las fases. Esta función debe ser lanzada al menos una vez antes de cualquier utilización del COUNTIS, para evitar contar valores erróneas (energía negativa en lugar de positiva, totales incoherentes).

- Las condiciones en adelante, deben ser respetadas, para garantizar el resultado del test:
 - presencia de corriente y de tensión en cada una de las fases del COUNTIS,
 - factor de potencia: $0,6 > FP > 1$,
 - corriente mínima consumida en la red = 20A (20% I_{max}).
- Lanzar el test: pulsar y mantener pulsado BP "MENÚ" (≥ 3 seg.)
- Los mensajes en adelante le indican el estado de la conexión de las fases al COUNTIS:
 - Err 0 = ningún error
 - Err 1 = inversión conexión fase 1 (L1 ↔ L1')
 - Err 2 = inversión conexión fase 2 (L2 ↔ L2')
 - Err 3 = inversión conexión fase 3 (L3 ↔ L3')
 - Err 7 = inversión en tensión entre V1 y Neutro
 - Err 8 = inversión en tensión entre V2 y Neutro
 - Err 9 = inversión en tensión entre V3 y Neutro

P O COUNTIS E33 dispõe de uma função que permite detectar os erros durante a ligação das fases. Esta função deve ser posta em funcionamento pelo menos uma vez antes da utilização do COUNTIS para evitar a contagem de valores errados (energia negativa em vez de positiva, totais incoerentes).

- As condições abaixo descritas devem ser respeitadas a fim de garantir o resultado do teste:
 - a presença da corrente e da tensão em cada uma das fases do COUNTIS,
 - factor de potência: $0,6 > FP > 1$,
 - corrente mínima consumida na rede = 20A (20% I_{max}).
- Iniciar o teste: pressionar longamente sobre BP "menu" (≥ 3 seg.)
- As imagens abaixo mencionadas indicam o estado da ligação das fases ao COUNTIS:
 - Err 0 = sem erro
 - Err 1 = inversão da ligação fase 1 (L1 ↔ L1')
 - Err 2 = inversão da ligação fase 2 (L2 ↔ L2')
 - Err 3 = inversão da ligação fase 3 (L2 ↔ L2')
 - Err 7 = inversão em tensão entre V1 e Neutro
 - Err 8 = inversão em tensão entre V2 e Neutro
 - Err 9 = inversão em tensão entre V3 e Neutro

PROGRAMMATION

PROGRAMMING - PROGRAMMIERUNG - PROGRAMMAZIONE -
PROGRAMMERING - PROGRAMACIÓN - PROGRAMAÇÃO

F Mode MANU

Ce mode permet de configurer manuellement tous les paramètres de la communication JBUS/MODBUS : Adresse, Vitesse, Parité, Bit de Stop.

Mode AUTO

Ce mode permet de configurer automatiquement la majorité des paramètres de communication (Vitesse, Parité, Bit de Stop).

Seule l'adresse de communication du COUNTIS est à renseigner. Ce mode ne fonctionne que pour les conditions suivantes :

- Vitesse de communication entre 9600 et 38400 bauds.
- Format trames JBUS/MODBUS:
 - 8 bits + 2 stop + no parity,
 - 8 bits + 1 stop + parity.

GB MANUAL mode

This mode enables manual configuration of all JBUS/MODBUS communication parameters: Address, Speed, Parity, Stop bit.

AUTO mode

This mode enables automatic configuration of most of the communication parameters (Speed, Parity, Stop bit). Only the communication address for the COUNTIS has to be entered. The mode only functions under the following conditions:

- Communication speed between 9600 and 38400 baud.
- JBUS/MODBUS frame format:
 - 8 bits + 2 stop + no parity,
 - 8 bits + 1 stop + parity.

D HANDBETRIEB

Der Handbetrieb ermöglicht eine manuelle Konfiguration der gesamten JBUS/MODBUS-Kommunikationsparameter: Adresse, Geschwindigkeit, Parität, Stoppbit.

AUTOMATISCHER BETRIEB

Dieser Betrieb ermöglicht eine automatische Konfiguration der meisten Kommunikationsparameter (Geschwindigkeit, Parität, Stoppbit).

Es ist lediglich die Kommunikationsadresse des COUNTIS-Zähler einzugeben. Diese Betriebsweise funktioniert nur bei den folgenden Bedingungen:

- Kommunikationsgeschwindigkeit zwischen 9600 und 38400 Bd.
- Rasterformat JBUS/MODBUS:
 - 8 Bit + 2 Stopp + keine Parität,
 - 8 Bit + 1 Stopp + Parität,

I Mode MANU

Questo modo consente di configurare manualmente tutti i parametri della comunicazione JBUS/MODBUS: Indirizzo, Velocità, Parità, Bit di Stop.

Mode AUTO

Questo modo consente di configurare automaticamente la maggior parte dei parametri di comunicazione (Velocità, Parità, Bit di Stop).

Deve essere compilato soltanto l'indirizzo di comunicazione del COUNTIS. Questo modo funziona soltanto per le seguenti condizioni:

- Velocità di comunicazione tra 9600 e 38400 baud.
- Formato trame JBUS/MODBUS:
 - 8 bit + 2 stop + no parity,
 - 8 bit + 1 stop + parity.

NL MANU Modus

In deze modus kunnen alle parameters van de JBUS/MODBUS verbinding handmatig geconfigureerd worden: Adres, Snelheid, Pariteit, Stop Bit.

AUTO Modus

In deze modus kunnen automatisch de meeste parameters van de verbinding worden geconfigureerd (Snelheid, Pariteit, Stop Bit).

Enkel het adres van de verbinding van de COUNTIS dient te worden ingevoerd. Deze modus werkt enkel onder de volgende voorwaarden:

- Snelheid van de verbinding tussen 9600 en 38400 bauds.
- Frame format: JBUS/MODBUS:
 - 8 bits + 2 stop + geen pariteit,
 - 8 bits + 1 stop + pariteit.

E Modo MANU

Este modo permite configurar manualmente todos los parámetros de la comunicación JBUS/MODBUS: Dirección, Velocidad, Paridad, Bit de Parada.

Mode AUTO

Este modo permite configurar automáticamente la mayoría de los parámetros de comunicación (Velocidad, Paridad, Bit de Parada).

Sólo se debe indicar la dirección de comunicación del COUNTIS. Este modo sólo funciona para las siguientes condiciones:

- Velocidad de comunicación entre 9600 y 38400 bauds.
- Formato tramos JBUS/MODBUS:
 - 8 bits + 2 stop + no parity,
 - 8 bits + 1 stop + parity.

P Mode MANUAL

Este modo permite configurar manualmente todos os parâmetros da comunicação JBUS/MODBUS: Direção, Velocidade, Paridade, Bit de Stop.

Mode AUTO

Este modo permite configurar automaticamente a maioria dos parâmetros de comunicação (Velocidade, Paridade, Bit de Stop).

Só o endereço de comunicação do COUNTIS deve ser informado. Este modo só funciona nas condições seguintes:

- Velocidade de comunicação entre 9600 e 38400 bauds.
- Formato trames JBUS/MODBUS:
 - 8 bits + 2 stop + no parity,
 - 8 bits + 1 stop + parity.

PROGRAMMATION

PROGRAMMING - PROGRAMMIERUNG - PROGRAMMAZIONE -
PROGRAMMIERING- PROGRAMIACIÓN - PROGRAMAÇÃO

- F** MENU PROGRAMMATION
- GB** Programming menu
- D** Programmiermenü
- I** Menu programmazione

- NL** Programatie menu
- E** Menú programación
- P** Menu programação

Mode MANU / AUTO
MANUAL / AUTO mode
AUTO- / HANDBETRIEB
Modo MANU / AUTO
AUTO / MANU Modus
Modo MANU / AUTO
Modo MANUAL / AUTO

Adresse
Address
Adresse
Indirizzo
Adres
Dirección
Endereço

Vitesse
Speed
Geschwindigkeit
Velocità
Snelheid
Velocidad
Velocidade

Parité
Parity
Parität
Parità
Pariteit
Paridad
Paridade

Bit de Stop
Stop bit
Stoppbit
Bit di Stop
Stop Bit
Bit de parada
Bit de Stop

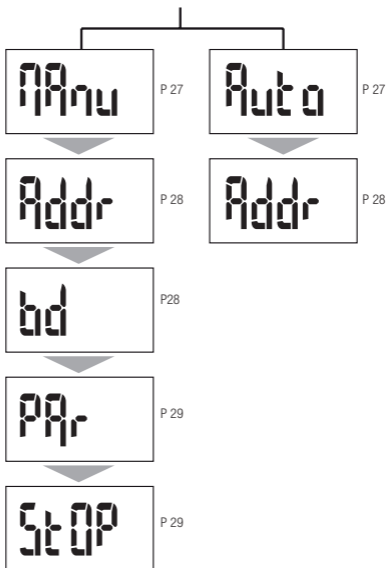

- F** ENTRÉE EN PROGRAMMATION
GB Access to programming mode
D Zur Programmierenebene
I Accesso alla programmazione

- NL** Overgaan tot programmeermodus
E Entrar en modo programación
P Entrar em modo programação

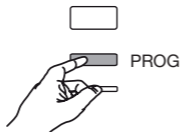

- F** SELECTION MODE MANU/AUTO
GB Manual/Auto mode selection
D Anwahl Hand-/Auto-Betrieb
I Selezione modo Manu/Auto

- NL** Selectie Manu/Auto modus
E Selección modo Manu/Auto
P Selecção modo Manual/Auto



- F** PASSAGE AU MENU SUIVANT
GB Move on to the next menu
D Weiter zum nächsten Menü
I Passaggio al menu successivo
NL Naar het volgend menu
E Pasar al siguiente menú
P Passagem ao menu seguinte

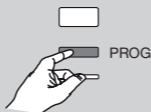

PROGRAMMATION MODE MANU

MANUAL MODE PROGRAMMING - HANDBETRIEB-PROGRAMMIERUNG
 PROGRAMMAZIONE MODO MANUALE - PROGRAMMATIE MANU MODUS
 PROGRAMACIÓN MODO MANU - PROGRAMAÇÃO MODO MANUAL

- F** ADRESSE DE COMMUNICATION
GB Communication address
D Kommunikationsadresse
I Indirizzo di comunicazione

- NL** Het communicatieadres
E Dirección de comunicación
P Endereço da comunicação

Exemple : Addr = 012
 Example: Addr = 012
 Beispiel: Addr = 012
 Esempio: Addr = 012
 Voorbeeld: Addr = 012
 Ejemplo: Addr = 012
 Exemplo: Addr = 012



x1 (002)
 ...
x11 (012)
 ...
 x254 (255)



- F** VITESSE DE COMMUNICATION
GB Communication speed
D Kommunikationsgeschwindigkeit
I Velocità di comunicazione

- NL** Communicatiesnelheid
E Velocidad de comunicación
P Velocidade de comunicação

Exemple : bd = 19200
 Example: bd = 19200
 Beispiel: bd = 19200
 Esempio: bd = 19200
 Voorbeeld: bd = 19200
 Ejemplo: bd = 19200
 Exemplo: bd = 19200



x1 (9600 bauds)
x2 (19200 bauds)
 x3 (38400 bauds)
 x4 (4800 bauds)

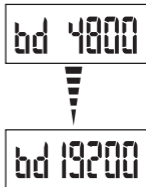

- F** PARITÉ DE COMMUNICATION
GB Communication parity
D Parität
I Parità di comunicazione

Exemple : Par = odd
 Example: Par = odd
 Beispiel: Par = odd
 Esempio: Par = odd
 Voorbeeld: Par = odd
 Ejemplo: Par = odd
 Exemplo: Par = odd

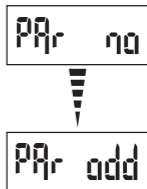

- F** BIT DE STOP DE COMMUNICATION
GB Communication Stop bit
D Stoppbits
I Bit di stop di comunicazione

Exemple : StOP = 2
 Example: StOP = 2
 Beispiel: StOPP = 2
 Esempio: StOP = 2
 Voorbeeld: StOP = 2
 Ejemplo: StOP = 2
 Exemplo: StOP = 2

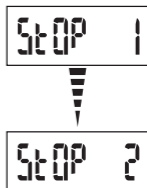

- NL** Communicatie-stopbit
E Bit de stop de comunicaci3n
P Bit de stop de comunicac3o

PROGRAMMATION MODE MANU

PROGRAMMATION MODE MANU - MANUAL MODE PROGRAMMING -
 HANDBETRIEB-PROGRAMMIERUNG - PROGRAMMAZIONE MODO MANUALE -
 PROGRAMMATIE MANU MODUS - PROGRAMACIÓN MODO MANU - PROGRAMAÇÃO MODO MANUAL

F QUITTER LA PROGRAMMATION

GB To quit programming

D Programmiererebene verlassen

I Uscire dalla programmazione

NL De programmatie verlaten

E Para salir de la programación

P Para sair da programação

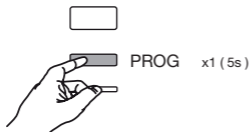

F AU BOUT DE 2 MIN. SANS APPUI CLAVIER = SORTIE AUTOMATIQUE DU MODE PROGRAMMATION. LA CONFIGURATION N'EST PAS MÉMORISÉE.

GB After 2 min if a key is not pressed = Automatic exit from programming mode. The configuration is not saved.

D Nach Ablauf von 2 Min. ohne Betätigung der Tastatur = automatisches Verlassen des Programmierbetriebs. Die Konfiguration wird nicht abgespeichert.

I Dopo 2 min. senza aver premuto la tastiera = Uscita automatica dal modo programmazione. La configurazione non è memorizzata.

NL Na 2 min. zonder op het klavier te drukken = automatisch verlaten van de programmatie modus. De configuratie wordt niet opgeslagen in het geheugen.

E Al cabo de 2 min. sin pulsar en el teclado = Salida automática del modo programación. La configuración no está memorizada.

P No fim de 2 min. sem pressionar no teclado = saída automática do modo programação. A configuração não fica memorizada.

PROGRAMMATION MODE AUTO

PROGRAMMATION MODE AUTO - AUTO MODE PROGRAMMING - PROGRAMMIERUNG IM AUTOMATISCHEN BETRIEB - PROGRAMMAZIONE MODO AUTOMATICO - PROGRAMMATIE AUTO MODUS - PROGRAMACIÓN MODO AUTO - PROGRAMAÇÃO MODO AUTO

F ADRESSE DE COMMUNICATION

GB Communication address

D Kommunikationsadresse

I Indirizzo di comunicazione

NL Het communicatieadres

E Dirección de comunicación

P Endereço da comunicação

Exemple : Addr = 012

Example: Addr = 012

Beispiel: Addr = 012

Esempio: Addr = 012

Voorbeeld: Addr = 012

Ejemplo: Addr = 012

Exemplo: Addr = 012

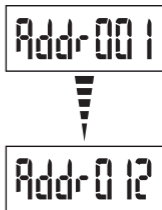
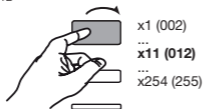

F QUITTER LA PROGRAMMATION

GB To quit programming

D Programmierenebene verlassen

I Uscire dalla programmazione

NL De programatie verlaten

E Para salir de la programación

P Para sair da programação

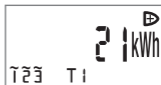
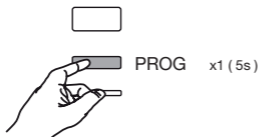

UTILISATION

OPERATION - BETRIEB - UTILIZZO - GEBRUIK - UTILIZACI3N - UTILIZAC3O

F L'AFFICHEUR**GB** Display**D** Display**I** Il display**NL** Display**E** Pantalla**P** O visor

Compteur partiel
Partial meter
Tageszähler
Contatore parziale
Deelteller
Contador parcial
Contador parcial

⊖ Energie produite
Energy produced
Erzeugte Energie
Energia prodotta
Geproduceerde elektriciteit
Energia producida
Energia produzida

Erreur de raccordement
Connection error
Anschlussfehler
Errore di raccordo
Aansluitingsfout
Error de conexi3n
Erro de ligaç3o

P 23

⊕ Energie consommée
Energy consumed
Verbrauchte Energie
Energia consumata
Verbruikte elektriciteit
Energia consumida
Energia consumida

Error Partial ⊖⊕
88888888 kWh
T8

Phases
Phases
Phasen
Fasi
Fasen
Fases
Fases

Tarif
Tariff
Gebühr
Tariffa
Tarief
Tarifa
Tarifário

Grandeurs et unités
Parameters and units
Größen und Einheiten
Grandezze e unità
Waarden en eenheden
Valores y unidades
Grandezas e unidades

F PASSAGE AU MENU SUIVANT**GB** Move on to the next menu**D** Weiter zum nächsten Menü**I** Passaggio al menu successivo**NL** Naar het volgend menu**E** Pasar al siguiente menú**P** Passagem ao menu seguinte

F LE COMPTEUR D'ÉNERGIE

GB Energy meter

D Der Energiezähler

I Il contatore di energia

Compteur d'énergie total relatif au Tarif 1
 Total energy meter for Tariff 1
 Energie-Gesamtzähler zur Gebühr 1
 Contatore di energia totale relativo alla Tariffa 1
 Totaal elektriciteitsmeter voor tarief 1
 Contador de energia total relativo a la Tarifa 1
 Contador de energia total referente ao Tarifário 1

Compteur d'énergie total relatif au Tarif 2
 Total energy meter for Tariff 2
 Energie-Gesamtzähler zur Gebühr 2
 Contatore di energia totale relativo alla Tariffa 2
 Totaal elektriciteitsmeter voor tarief 2
 Contador de energia total relativo a la Tarifa 2
 Contador de energia total referente ao Tarifário 2

Compteur d'énergie total relatif au Tarif 3
 Total energy meter for Tariff 3
 Energie-Gesamtzähler zur Gebühr 3
 Contatore di energia totale relativo alla Tariffa 3
 Totaal elektriciteitsmeter voor tarief 3
 Contador de energia total relativo a la Tarifa 3
 Contador de energia total referente ao Tarifário 3

Compteur d'énergie total relatif au Tarif 4
 Total energy meter for Tariff 4
 Energie-Gesamtzähler zur Gebühr 4
 Contatore di energia totale relativo alla Tariffa 4
 Totaal elektriciteitsmeter voor tarief 4
 Contador de energia total relativo a la Tarifa 4
 Contador de energia total referente ao Tarifário 4

$T=T1+T2+T3+T4$

Compteur d'énergie total
 Total energy meter
 Energie-Gesamtzähler
 Contatore di energia totale
 Totaal elektriciteitsmeter
 Contador de energia total
 Contador de energia total

NL De elektriciteitsmeter

E El contador de energia

P O contador de energia

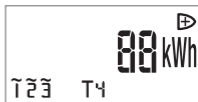
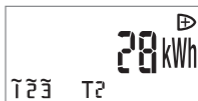

UTILISATION

OPERATION - BETRIEB - UTILIZZO - GEBRUIK - UTILIZACIÓN - UTILIZAÇÃO

Compteur d'énergie total partiel au Tarif 1
 Partial total energy meter for Tariff 1
 Energie-Gesamttagesszähler zur Gebühr 1
 Contatore di energia totale parziale in Tariffa 1
 Deeltotaal elektriciteitsmeter voor tarief 1
 Contador de energia total parcial de la Tarifa 1
 Contador de energia total parcial referente ao Tarifário 1



Compteur d'énergie total partiel au Tarif 2
 Partial total energy meter for Tariff 2
 Energie-Gesamttagesszähler zur Gebühr 2
 Contatore di energia totale parziale in Tariffa 2
 Deeltotaal elektriciteitsmeter voor tarief 2
 Contador de energia total parcial de la Tarifa 2
 Contador de energia total parcial referente ao Tarifário 2

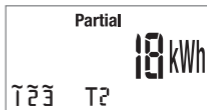

Compteur d'énergie total partiel au Tarif 3
 Partial total energy meter for Tariff 3
 Energie-Gesamttagesszähler zur Gebühr 3
 Contatore di energia totale parziale in Tariffa 3
 Deeltotaal elektriciteitsmeter voor tarief 3
 Contador de energia total parcial de la Tarifa 3
 Contador de energia total parcial referente ao Tarifário 3

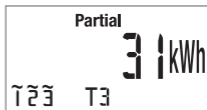

Compteur d'énergie total partiel au Tarif 4
 Partial total energy meter for Tariff 4
 Energie-Gesamttagesszähler zur Gebühr 4
 Contatore di energia totale parziale in Tariffa 4
 Deeltotaal elektriciteitsmeter voor tarief 4
 Contador de energia total parcial de la Tarifa 4
 Contador de energia total parcial referente ao Tarifário 4

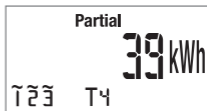

$T \text{ Partial} = T1P + T2P + T3P + T4P$
 Compteur d'énergie partiel total
 Total partial energy meter
 Energie-Gesamttagesszähler
 Contatore di energia parziale totale
 Deeltotaal elektriciteitsmeter
 Contador de energia parcial total
 Contador de energia parcial total

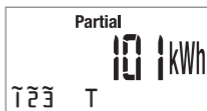

Compteur d'énergie total relatif à l'énergie produite
 Total energy meter for energy produced
 Energie-Gesamtzähler der erzeugten Energie
 Contatore di energia totale relativo all'energia prodotta
 Totaal elektriciteitsmeter voor de geproduceerde energie
 Contador de energia total relativo a la energía producida
 Contador de energia total referente a energia produzida



Compteur d'énergie partiel relatif à l'énergie produite
 Partial energy meter for energy produced
 Energie-Tageszähler der erzeugten Energie
 Contatore di energia parziale relativo all'energia prodotta
 Deeltotaal elektriciteitsmeter voor de geproduceerde energie
 Contador de energia parcial relativo a la energía producida
 Contador de energia parcial referente a energia produzida

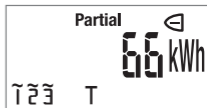

Puissance instantanée avec indication du sens
 Instantaneous power with display of direction
 Momentanleistung mit Richtungsangabe
 Potenza istantanea con indicazione del senso
 Ogenblikvermogen met aanduiding van de richting
 Potencia instantánea con indicación del sentido
 Potência instantânea com indicação do sentido



UTILISATION

OPERATION - BETRIEB - UTILIZZO - GEBRUIK - UTILIZACI3N - UTILIZAÇ3O

F REMISE 3 ZERO DE TOUS LES COMPTEURS PARTIELS**GB** Reset for all partial meters**D** Nullstellung der gesamten Tagesz3hler**I** Azzeramento di tutti i contatori parziali**NL** Het terugzetten op nul van alle deeltellers**E** Puesta a cero de todos los contadores parciales**P** Reposiç3o a zero de todos os contadores parciais

F Appuyer sur la touche lecture afin d'afficher 3 l'3cran un des compteurs partiels. Faire un appui prolong3 (> 3s) sur le bouton reset. Tous les compteurs partiels sont remis 3 zero.

GB Press the read button to display one of the partial meters on the screen. Press and hold (> 3s) the reset button. All partial meters are reset to zero.

D Auf Lese-Taste dr3cken, um am Display einen der Tagesz3hler anzuzeigen. Nachhaltig (> 3 Sek.) auf Reset-Taste dr3cken. Es werden alle Tagesz3hler auf Null gestellt.

I Premere il tasto lettura per visualizzare nel display uno dei contatori parziali. Premere a lungo (> 3s) il pulsante reset. Tutti i contatori parziali sono azzerati.

NL Op de leestoets drukken om een van de deeltellers op het scherm af te beelden. Langer drukken (> 3s) op de toets reset. Alle deeltellers werden gereïniïaliseerd.

E Pulsar en la tecla lectura para visualizar en pantalla uno de los contadores parciales. Pulsar y mantener pulsado (> 3s) en el bot3n reset. Todos los contadores parciales han sido puestos a cero.

P Pressionar na tecla leitura para aparecer no visor um dos contadores parciais. Pressionar longamente (> 3s) no bot3o reset. Todos os contadores parciais ser3o repostos a zero.

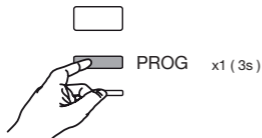

ASSISTANCE

TROUBLESHOOTING - HILFE - ASSISTENZA - ASSISTENTIE - ASISTENCIA - ASSISTÈNCIA

F• **Appareil éteint**

Vérifiez le câblage des prises tensions

• **Communication défectueuse**

Vérifier la configuration : adresse, vitesse, parité, bit de stop (p.28) et le câblage. (p.20)

Pour plus d'informations sur la méthodologie de raccordement de la RS485, consulter le cahier technique disponible sur le site WEB : www.socomec.fr

• **Message "error" affiché**

Lancez la fonction de test du raccordement.

• **Pictogramme présence phase $\bar{1}$, $\bar{2}$, $\bar{3}$, éteint**

Vérifier le câblage (p.21)

Pour plus d'informations sur les questions fréquentes, consultez la FAQ en ligne sur le site WEB : www.socomec.fr

D• **Gerät abgeschaltet**

Verkabelung der Spannungseinspeisung nachprüfen

• **Fehlerhafte Kommunikation**

Konfiguration: Adresse, Geschwindigkeit, Parität, Stopbit (S.28) sowie die Verkabelung nachprüfen. (S. 20) Für weitere Informationen über das Anschlussverfahren der RS485, ist das auf der WEB-Site: www.socomec.com verfügbare technische Handbuch einzusehen

• **Meldung "error" wird angezeigt**

Anschlusstestfunktion ausführen.

• **Piktogramm Phase $\bar{1}$, $\bar{2}$, $\bar{3}$, leuchtet nicht**

Verkabelung nachprüfen (S.21)

Für weitere Informationen über die oft vorkommenden Fragen, ist die Online-FAQ (Fragen und Antworten) auf der WEB-Site: www.socomec.com einzusehen.

GB• **Device not turned on**

Check cables on voltage connections

• **Communication malfunction**

Check the configuration: address, speed, parity, stop bit (p.28) and cabling. (p.20)

For more information on the RS485 connection procedure, refer to the technical bulletin available on the web site: www.socomec.com

• **"Error" message displayed**

Run the connection test function.

• **Pictogram for presence of phase $\bar{1}$, $\bar{2}$, $\bar{3}$, not illuminated**

Check cabling (p.21)

For more information on frequently asked questions, refer to FAQ on-line on the web site: www.socomec.com

I• **Apparecchio spento**

Verificare il cablaggio delle prese delle tensioni

• **Comunicazione difettosa**

Verificare la configurazione: indirizzo, velocità, parità, bit di stop (p.28) e cablaggio. (p.20) Per ulteriori informazioni sulla metodologia di raccordo dell'RS485, consultare il capitolato tecnico disponibile nel sito WEB: www.socomec.com

• **Messaggio "error" visualizzato**

Avviare la funzione di test del raccordo.

• **Pittogramma presenza fase $\bar{1}$, $\bar{2}$, $\bar{3}$, spento**

Verificare il cablaggio (pag.21)

Per ulteriori informazioni sulle domande frequenti, consultare la rubrica FAQ on line nel sito WEB: www.socomec.com

ASSISTANCE

TROUBLESHOOTING - HILFE - ASSISTENZA - ASSISTENTIE - ASISTENCIA - ASSISTÊNCIA

NL

- **Toestel uit**

De verkabeling controleren van de spanningsaansluitingen

- **Defecte verbinding**

De configuratie controleren: adres, snelheid, pariteit, stop bit (p.28) en de verkabeling. (p.20)

Voor meer informatie over de verbindingsmethodiek van de RS485, zie de technische specificaties beschikbaar op de website: www.socomec.com

- **“error” bericht op het scherm**

De testfunctie van de aansluiting opstarten.

- **Pictogram aanwezigheid fase 1, 2, 3, uit**

De verkabeling controleren (p.21)

Voor meer informatie over veel gestelde vragen, raadpleeg onze online FAQ op de WEB site: www.socomec.com

P

- **Aparelho desligado**

Verificar os cabos das tomadas de tensão

- **Comunicação defeituosa**

Verificar a configuração: endereço, velocidade, paridade, bit de stop (p.28) e os cabos. (p.20)

Para mais informações sobre os métodos de ligação da RS485, consulte o caderno técnico disponível no site WEB: www.socomec.com

- **Mensagem “error” visível**

Selecione a função teste de ligação.

- **Pictograma presença fase 1, 2, 3, desligado**

Verificar os cabos (p.21)

Para mais informações sobre as perguntas mais frequentes, consulte a FAQ em linha no site WEB: www.socomec.com

E

- **Aparato apagado**

Compruebe el cableado de los enchufes de tensión

- **Comunicación defectuosa**

Comprobar la configuración: dirección, velocidad, paridad, bit de parada (p.28) y el cableado. (p.20)

Para más información sobre la metodología de conexión, consulte el pliego técnico disponible en el sitio WEB: www.socomec.com

- **Mensaje “error” visualizado**

Lanzar la función de test de la conexión.

- **Pictograma presencia fase 1, 2, 3, apagado**

Comprobar el cableado (p.21)

Para más información sobre las preguntas frecuentes, consulte el FAQ en línea en el sitio WEB: www.socomec.com

CARACTÉRISTIQUES TECHNIQUES

TECHNICAL CHARACTERISTICS - TECHNISCHE DATEN - CARATTERISTICHE TECNICHE -
TECHNISCHE EIGENSCHAPPEN - CARACTERÍSTICAS TÉCNICAS - CARACTERÍSTICAS TÉCNICAS

F

CONFORMITE

Directive Européenne CEM N° 2004/108/CE (15/12/2004)
Directive BT N° 2006/95/CE DATÉE DU 12 DÉCEMBRE 2006
IEC 62053-21 / IEC 62052-11

RACCORDEMENT RESEAU

Types de réseaux / nombre de fils Monophasé 2 fils 230V
Triphasé 3 fils 3x230V / 3x400V et Triphasé 4 fils 3x230/400V

Gestion Détection d'erreur de câblage

Fréquence 50 et 60 Hz (+/- 5 Hz)

ALIMENTATION Autoalimenté

CONSUMMATION

Alimentation < 10 VA ou 2 W

Circuit de courant < 2,5 VA

COURANT (TRMS)

Courant de démarrage (Ist) 80 mA

Courant minimum (Imin) 0,5 A

Courant de transition (Itr) 2 A

Courant de référence (Iref) 20 A

Surcharge permanente (Imax) 100 A

Sur-intensité courte durée 3000 A pendant 10 ms (EN50470-3 et CEI 62053-21)

TENSION (TRMS)

Mesure directe 230VAC Phase/Neutre 400V AC Phase/Phase +/- 15%

Surcharge permanente 230 / 400 V AC + 15%

PUISSANCES

Active Oui

Réactive Non*

Résolution 0,1 kW

ENERGIE

Active Oui

Réactive Non*

Comptage total et partiel Oui (0 à 999999,9 kWh)

Comptage bidirectionnel (EA+ et EA-) Oui

Résolution 1kWh

Intervalle ---

Courbe de charge ---

Temps d'intégration pour les courbes de charges ---

PRECISION

Énergie active Classe 1 (CEI 62053-21)

TARIFS

Gestion des tarifs Non*

Nombre de tarifs géré 4*

Entrée échange tarif Non*

LED METROLOGIQUE

Poids de l'impulsion 500 impulsions / kWh ou 2Wh / impulsion

Couleur Rouge

AFFICHEUR

Type LCD 7 Digits avec rétro-éclairage bleu

Période d'actualisation 1 s

Durée allumage du rétro-éclairage 30 s

Liste des fonctions visualisées Cf. tableau ci-dessous.

* Fonctions disponibles uniquement via la communication, la liste exhaustive de ces fonctions est détaillée dans la table de communication JBUS/MODUS téléchargeable.

CARACTÉRISTIQUES TECHNIQUES

TECHNICAL CHARACTERISTICS - TECHNISCHE DATEN - CARATTERISTICHE TECNICHE -
TECHNISCHE EIGENSCHAPPEN - CARACTERÍSTICAS TÉCNICAS - CARACTERÍSTICAS TÉCNICAS

F

COMMUNICATION

RS485	2 fils + blindage / half duplex
Protocole	JBUS/MODBUS® mode RTU
Vitesse	4800 / 9600 / 19200 / 38400 bauds
Isolation galvanique	4 kV 1 min 50Hz

Liste des fonctions disponibles Cf. table de communication JBUS/MODBUS

SAUVEGARDE

Registres d'énergie	En Mémoire non volatile
Heure	Sur pile
Courbe de charge*	En mémoire non volatile

CLIMAT

Température de fonctionnement	- 10 °C to + 55 °C
Température de stockage	- 20 °C to + 70 °C
Humidité	95 % HR

BOÎTIER

Dimensions	Boîtier modulaire de largeur 7 M (DIN 43880)
L x H x P (mm)	126 x 90 x 62,5
Fixation	Sur rail DIN
Capacité de raccordement bornes RS485	Souples : 1 à 6 mm ² / Rigides : 1,5 à 10 mm ²
Couple de serrage nominal	1,5 N.m
Capacité de raccordement bornes puissance	Souples : 2,5 à 35 mm ² / Rigides : 2,5 à 35 mm ²
Couple de serrage nominal	3 N.m
Boîtier type / classe isolement	Isolant / II
Indice de protection	Face avant IP51
Poids	500 g
OPTION	Cache-bornes (plombage) 4850307U

RECYCLAGE

Substances concernées	Pile lithium type CR2032 (pile soudée non remplaçable) Circuit imprimé
Conformité WEEE	Oui - Directive relative aux déchets d'équipements électriques et électroniques
Conformité ROHS	Oui - Limitation de l'utilisation des substances dangereuses



Ce symbole indique que le produit ne doit pas être éliminé avec les autres déchets ménagers, afin de ne pas porter préjudice à l'environnement ou à la santé humaine (directive 2002/96/CE - WEEE). Reportez-vous aux conditions générales de vente Socomec pour plus d'informations sur les modalités d'élimination de ce produit.

Liste des fonctions visualisées. Cf. tableau ci-dessous.

CARACTÉRISTIQUES		Disponible sur l'afficheur	
Energie Active	Consommée (+)	Totale	Oui (kWh)
		Partielle	«Sous-total tarif T1/T2/T3/T4 Total T = T1+T2+T3+T4 (kWh)
	Produite (-)	Totale	0 à 999999,9 kWh
		Partielle	0 à 999999,9 kWh
Energie Réactive	Consommée (+)	Totale	Non*
		Partielle	Non*
	Produite (-)	Totale	Non*
		Partielle	Non*
Puissance Active	Instantanée (P+)	Totale	Oui* (kW)
Puissance Réactive	Instantanée (P+)	Totale	Non*

GB**COMPLIANCE**

European EMC Directive No. 2004/108/EC (15/12/2004)
 LV Directive No. 2006/95/EC Dated 12 December 2006
 IEC 62053-21 / IEC 62052-11

SYSTEM CONNECTION

Supply types / number of wires
 Single phase 2 wires 230V
 Three phase 3 wires 3x230V / 3x400V and Three phase 4 wires

3x230/400V

Management
 Detection of cabling error

Frequency
 50 and 60 Hz (± 5 Hz)

SUPPLY
 Autosupplied

CONSUMPTION

Supply
 < 10 VA or 2 W

Current circuit
 < 2.5 VA

CURRENT (TRMS)

Starting current (Ist)
 80 mA

Minimum current (Imin)
 0.5 A

Transition current (Itr)
 2 A

Reference current (Iref)
 20 A

Permanent overload (Imax)
 100 A

Short-term over-current
 3000 A for 10 ms (EN50470-3 and IEC 62053-21)

VOLTAGE (TRMS)

Direct measurement
 230VAC Phase/Neutral 400V AC Phase/Phase $\pm 15\%$

Permanent overload
 230 / 400 V AC $\pm 15\%$

POWERS

Active
 Yes

Reactive
 No*

Resolution
 0.1 kW

ENERGY

Active
 Yes

Reactive
 No*

Total and partial metering
 Yes (0 to 999999.9 kWh)

Bidirectional metering (EA+ and EA-)
 Yes

Resolution
 1 kWh

Interval

Load curve

Integration time for load curves

ACCURACY

Active energy
 Class 1 (IEC 62053-21)

TARIFFS

Tariff management
 No*

Number of tariffs managed
 4*

Tariff exchange input
 No*

METROLOGICAL LED

Impulse weight
 500 impulses / kWh or 2Wh / impulse

Colour
 Red

DISPLAY

Type
 7 Digit LED with blue back-lighting

Refresh time
 1 s

Back-lighting illumination time
 30 s

List of functions displayed
 Cf. table below.

* Functions available only via communication, the complete list of these functions is given in the downloadable JBUS/MODUS communication table.

CARACTÉRISTIQUES TECHNIQUES

TECHNICAL CHARACTERISTICS - TECHNISCHE DATEN - CARATTERISTICHE TECNICHE -
TECHNISCHE EIGENSCHAPPEN - CARACTERÍSTICAS TÉCNICAS - CARACTERÍSTICAS TÉCNICAS

GB

COMMUNICATION

RS485	2 wires + shielding / half duplex
Protocol	JBUS/MODBUS®, RTU mode
Speed	4800 / 9600 / 19200 / 38400 baud
Galvanic insulation	4 kV 1 min 50Hz

List of available functions Cf. JBUS/MODBUS communication table

BACKUP

Energy registers	In non-volatile memory
Clock	On battery
Load curve*	In non-volatile memory

CLIMATE

Operating temperature	- 10°C to + 55°C
Storage temperature	- 20°C to + 70°C
Humidity	95% RH

CASE

Dimensions	Modular case 7 M wide (DIN 43880)
L x H x D (mm)	126 x 90 x 62.5
Mounting	On DIN rail
Capacity of RS485 terminal connectors	Flexible: 1 to 6 mm ² / Rigid: 1.5 to 10 mm ²
Nominal tightening torque	1.5 N.m
Capacity of power terminal connectors	Flexible: 2.5 to 35 mm ² / Rigid: 2.5 to 35 mm ²
Nominal tightening torque	3 N.m
Case type / insulation class	Isolating / II
Protection rating	Front face IP51
Weight	500 g
OPTION	Terminal cover (lead plating) 4850307U

RECYCLING

Substances involved	Lithium battery type CR2032 (non-replaceable welded battery) Printed circuit
WEEE compliance	Yes - Directive relating to waste electrical and electronic equipment
RoHS compliance	Yes - Restriction of the use of hazardous substances



This symbol indicates that the product must not be thrown away with other household rubbish, so as not to harm the environment or human health (directive 2002/96/EC - WEEE). See Socomec general terms & conditions of sale for more information on how to dispose of this product.

CHARACTERISTICS		Available on the display	
Active Energy	Consumed (+)	Total	Yes (kWh)
		Partial	Tariff sub-total* T1/T2/T3/T4 Total T = T1+T2+T3+T4 (kWh)
	Produced (-)	Total	0 to 999999.9 kWh
		Partial	0 to 999999.9 kWh
Reactive Energy	Consumed (+)	Total	No*
		Partial	No*
	Produced (-)	Total	No*
		Partial	No*
Active Power	Instantaneous (P+)	Total	Yes (kW)
Reactive Power	Instantaneous (P+)	Total	No*

D

KONFORMITÄT

Europäische Richtlinie CEM Nr. 2004/108/CE (15/12/2004)
 NS-Richtlinie Nr. 2006/95/CE MIT DATUM VOM 12.
 DEZEMBER 2006
 IEC 62053-21 / IEC 62052-11

NETZANSCHLUSS

Netzarten / Aderanzahl

Einphasig 2 230V-Adern

Drehstrom 3-adrig 3x230V / 3x400V und Drehstrom 4-adrig 3x230/400V

Verwaltung

Erfassung eines Verkabelungsfehlers

Frequenz

50 und 60 Hz (+/- 5 Hz)

EINSPEISUNG

zurückgekoppelt

VERBRAUCH

Einspeisung

< 10 VA oder 2 W

Stromkreis

< 2,5 VA

STROM (TRMS)

Anlaufstrom (Ist)

80 mA

Minimalstrom (I_{min})

0,5 A

Ausgleichstrom (I_{tr})

2 A

Bezugsstrom (I_{tr})

20 A

Andauernder Überlaststrom (I_{max})

100 A

Kurzzeitiger Überstrom

3000 A während 10 ms (EN50470-3 und IEC 62053-21)

SPANNUNG (TRMS)

Direktmessung

230VAC Phase/Nullleiter 400V AC Phase/Phase +/- 15%

Andauernder Überlaststrom

230 / 400 V AC + 15%

LEISTUNGEN

Aktiv

Ja

Reaktiv

Nein*

Auflösung

0,1 kW

ENERGIE

Aktiv

Ja

Reaktiv

Nein*

Gesamt- und Tageszählung

Ja (0 bis 999999,9 kWh)

Zweirichtungszählung (EA+ und EA-)

Ja

Auflösung

1 kWh

Intervall

Belastungskurve

Integrationszeit der Belastungskurven

GENAUIGKEIT

Aktive Energie

Klasse 1 (IEC 62053-21)

GEBÜHREN

Verwaltung der Gebühren

Nein*

Anzahl der verwalteten Gebühren

4*

Eingang zum Gebührenwechsel

Nein*

MESSTECHNISCHE LED

Impulsgewicht

500 Impulse / kWh oder 2Wh / Impuls

Farbe

Rot

DISPLAY

Art

LCD 7 Digits mit blauer Hinterleuchtung

Aktualisierungszeitraum

1 Sek.

Brenndauer der Hinterbeleuchtung

30 Sek.

Liste der angezeigten Funktionen

Siehe folgende Tabelle.

* Nür über die Kommunikation verfügbare Funktionen, die vollständige Liste dieser Funktionen wird in der downloadbaren Kommunikationstabelle JBUS/MODUS aufgeführt.

CARACTÉRISTIQUES TECHNIQUES

TECHNICAL CHARACTERISTICS - TECHNISCHE DATEN - CARATTERISTICHE TECNICHE -
TECHNISCHE EIGENSCHAPPEN - CARACTERÍSTICAS TÉCNICAS - CARACTERÍSTICAS TÉCNICAS

D

KOMMUNIKATION

RS485	2-adrig + Abschirmung / half duplex
Protokoll	JBUS/MODBUS® RTU-Betrieb
Geschwindigkeit	4800 / 9600 / 19200 / 38400 Bd
Galvanische Isolierung	4 kV 1 min 50Hz

Liste der verfügbaren Funktionen Siehe Kommunikationstabelle JBUS/MODBUS

DATENSPEICHERUNG

Energierestrirer	In nicht flüchtigem Speicher
Uhrzeit	Auf Batterie
Belastungskurve*	In nicht flüchtigem Speicher

UMGEBUNGSVERHÄLTNISSE

Betriebstemperatur	- 10°C bis + 55°C
Lagertemperatur	- 20°C bis + 70°C
Luftfeuchtigkeit	95% RF

GEHÄUSE

Abmessungen	Modulargehäuse Breite 7 M (DIN 43880)
L x H x T (mm)	126 x 90 x 62,5
Befestigung	Auf DIN-Schiene
Anschlussmöglichkeit RS485-Klemmen	flexibel: 1 bis 6 mm ² / steif: 1,5 bis 10 mm ²
Nennziehdrehmoment	1,5 N.m
Anschlussmöglichkeit Leistungsklemmen	flexibel: 2,5 bis 35 mm ² / steif: 2,5 bis 35 mm ²
Nennziehdrehmoment	3 N.m
Gehäuse Art / Isolierklasse	Isolierstoff/ II
Schutzart	Frontseite IP51
Gewicht	500 g
OPTION	Klemmenabdeckung (Plombenverschluss) 4850307U

RECYCLING

Betroffene Stoffe	Lithiumzelle, Typ CR2032 (nicht austauschbare geschweisste Zelle) Gedruckte Schaltung
WEEE-Konformität	Ja - Richtlinie über die Entsorgung der elektrischen und elektronischen Altgeräte
ROHS-Konformität	Ja- Richtlinie zur Beschränkung der Verwendung bestimmter gefährlicher Stoffe



Dieses Symbol zeigt, dass das Produkt nicht mit dem sonstigen Haushaltsmüll entsorgt werden darf, um die Umwelt nicht zu belasten, oder die menschliche Gesundheit nicht zu beeinträchtigen (Richtlinie 2002/96/CE - WEEE). Für weitere Informationen über die Entsorgungsverfahren für dieses Produkt, die Allgemeine Verkaufsbedingungen der Socomec einsehen.

KENNZEICHEN		Am Display verfügbar	
Aktive Energie	Verbraucht (+)	Gesamtzahl	Ja (kWh)
		Tageszahl	Zwischensumme T1/T2/T3/T4 Gesamtsumme T = T1+T2+T3+T4 (kWh)
	Erzeugt (-)	Gesamtzahl	0 bis 999999,9 kWh
		Tageszahl	0 bis 999999,9 kWh
Reaktive Energie	Verbraucht (+)	Gesamtzahl	Nein*
		Tageszahl	Nein*
	Erzeugt (-)	Gesamtzahl	Nein*
		Tageszahl	Nein*
Aktive Leistung	Momentan (P+)	Gesamtzahl	Ja* (kW)
Reaktive Leistung	Momentan (P+)	Gesamtzahl	Nein*

I

CONFORMITÀ

Direttiva Europa CEM N° 2004/108/CE (15/12/2004)
 Direttiva BT N° 2006/95/CE DATATA DEL 12
 DICEMBRE 2006
 IEC 62053-21 / IEC 62052-11

RACCORDO RETE

Tipi di reti/ numero di fili

Monofase 2 fili 230V
 Trifase 3 fili 3x230V / 3x400V e Trifase 4 fili 3x230/400V

Gestione Rilevamento di errore di cablaggio

Frequenza 50 e 60 Hz (+/- 5 Hz)

ALIMENTAZIONE Autoalimentato**CONSUMO**

Alimentazione < 10 VA o 2 W

Circuito di corrente < 2,5 VA

CORRENTE (TRMS)

Corrente di avvio (Ist) 80 mA

Corrente minima (Imin) 0,5 A

Corrente di transizione (Ist) 2 A

Corrente di riferimento (Ist) 20 A

Sovraccarico permanente (Imax) 100 A

Sovracorrente breve durata 3000 A per 10 ms (EN50470-3 e CEI 62053-21)

TENSIONE (TRMS)

Misura diretta 230VAC Fase/Neutro 400V AC Fase/Fase +/- 15%

Sovraccarico permanente 230 / 400 V AC + 15%

POTENZE

Attiva Sì

Reattiva No*

Risoluzione 0,1 kW

ENERGIA

Attiva Sì

Reattiva No*

Conteggio totale e parziale Sì (da 0 a 999999,9 kWh)

Conteggio bidirezionale (EA+ e EA-) Sì

Risoluzione 1kWh

Intervallo ---

Curva di carica ---

Tempo di integrazione per le curve di carica ---

PRECISIONE

Energia attiva Classe 1 (CEI 62053-21)

TARIFFE

Gestione delle tariffe No*

Numero di tariffe gestito 4*

Entrata scambio tariffa No*

LED METROLOGICO

Peso dell'impulso 500 impulsi / kWh o 2Wh / impulso

Colore Rosso

DISPLAY

Tipo LCD 7 Digit con retroilluminazione blu

Periodo di aggiornamento 1 s

Durata accensione retroilluminazione 30 s

Lista funzioni visualizzate Cfr. tabella qui di seguito.

* Funzioni disponibili soltanto tramite la comunicazione, l'elenco esaustivo di queste funzioni è riportato dettagliatamente nella tabella di comunicazione JBUS/MODUS scaricabile.

CARATTERISTICHE TECNICHE

TECHNICAL CHARACTERISTICS - TECHNISCHE DATEN - CARATTERISTICHE TECNICHE -
TECHNISCHE EIGENSCHAFTEN - CARACTERÍSTICAS TÉCNICAS - CARACTERÍSTICAS TÉCNICAS

I

COMUNICAZIONE

RS485	2 fili + schermatura / half duplex
Protocollo	JBUS/MODBUS® modo RTU
Velocità	4800 / 9600 / 19200 / 38400 baud
Isolamento galvanico	4 kV 1 min 50Hz

Elenco delle funzioni disponibili Cfr. tabella comunicazioni JBUS/MODBUS

BACKUP

Registri di energia	In memoria non volatile
Ora	Su pila

Curva di carica* In memoria non volatile

CLIMA

Temperatura di funzionamento	da - 10°C a + 55°C
Temperatura di stoccaggio	da - 20°C a + 70°C
Umidità	95% HR

CONTENITORE

Dimensioni	Contenitore modulare di larghezza 7 M (DIN 43880)
L x H x P (mm)	126 x 90 x 62,5
Fissaggio	Su rotaia DIN
Capacità di raccordo morsetti RS485	Elastico: 1 - 6 mm ² / Rigido: 1,5 - 10 mm ²
Coppia di serraggio nominale	1,5 N.m
Capacità di raccordo morsetti potenza	Elastico: 2,5 - 35 mm ² / Rigido: 2,5 - 35 mm ²
Coppia di serraggio nominale	3 N.m
Contenitore tipo/ classe isolamento	Isolante / II
Indice di protezione	Lato anteriore IP51
Peso	500 g
OPZIONE	Coprimorsetti (piombatura) 4850307U

RICICLAGGIO

Sostanze interessate	Pila litio tipo CR2032 (pila saldata non sostituibile)
Conformità WEEE	Circuito stampato Si - Direttiva sui rifiuti delle apparecchiature elettriche ed elettroniche
Conformità ROHS	Si - Limitazione dell'utilizzo delle sostanze pericolose



Questo simbolo indica che il prodotto non deve essere smaltito con gli altri rifiuti domestici, per non danneggiare l'ambiente o la salute umana (direttiva 2002/96/CE - WEEE). Consultare le condizioni generali di vendita Socomec.

CARATTERISTICHE		Disponibile nel display	
Energia Attiva	Consumata (+)	Totale	Si (kWh)
		Parziale	Subtotale tariffe T1/T2/T3/T4 Totale T = T1+T2+T3+T4 (kWh)
	Prodotta (-)	Totale	da 0 a 999999,9 kWh
		Parziale	da 0 a 999999,9 kWh
Energia Reattiva	Consumata (+)	Totale	No *
		Parziale	No *
	Prodotta (-)	Totale	No *
		Parziale	No *
Potenza Attiva	Istantanea (P+)	Totale	Si (kW)
Potenza Reattiva	Istantanea (P+)	Totale	No *

NL**CONFORMITEIT**

Europese richtlijn CEM NR 2004/108/EG (15/12/2004)
 Richtlijn BT NR 2006/95/EG VAN 12 DECEMBER 2006
 IEC 62053-21 / IEC 62052-11

NETWERKAANSLUITING

Typen netwerken /aantal draden

Monofasig 2 draden 230V
 Driefasig 3 draden 3x230V/3x400V en Driefasig 4 draden 3x230/400V

Beheer

Detectie verkabelingsfout

Frequentie

50 en 60 Hz (+/- 5 Hz)

VOEDING

automatische voeding

VERBRUIK

Voeding

< 10 VA of 2 W

Stroomcircuit

< 2,5 VA

STROOM (TRMS)

Startstroom (Ist)

80 mA

Minimum stroom (Imin)

0,5 A

Overgangsstroom (Itr)

2 A

Referentiestroom (Iref)

20 A

Continue overspanning (Imax)

100 A

Overstroom van korte duur

3000 A gedurende 10 ms (EN50470-3 en CEI 62053-21)

SPANNING (TRMS)

Directe meting

230VAC Fase/Neutraal 400V AC Fase/Fase +/- 15%

Continue overspanning

230 / 400 V AC + 15%

VERMOGENS

Actief

Ja

Reactief

Nee*

Resolutie

0,1 kW

ELECTRICITEIT

Actief

Ja

Reactief

Nee*

Totale en partiële telling

Ja (0 tot 999999,9 kWh)

Bidirectionele telling (EA+ et EA-)

Ja

Resolutie

1 kWh

Interval

Belastingskromme

Integratietijd voor de belastingskrommen

NAUWKEURIGHEID

Actieve energie

Classe 1 (CEI 62053-21)

TARIEVEN

Beheer van de tarieven

Nee*

Aantal beheerde tarieven

4*

Ingang tariefwisseling

Nee*

METEOROLOGISCHE LED

Pulsgewicht

500 pulsen / kWh of 2Wh / puls

Kleur

Rood

DISPLAY

Type

LCD 7 Digits achtergrondverlichting blauw

Duur van de actualisatie

1 s

Duur opstarten achtergrondverlichting

30 s

Lijst van de gevisualiseerde functies

Cf. Tabel hieronder.

* Functies enkel beschikbaar via de verbinding, de uitvoerige lijst van deze functies is aangegeven in de JBUS/MODUS communicatietabel die kan worden gedownload.

CARACTÉRISTIQUES TECHNIQUES

TECHNICAL CHARACTERISTICS - TECHNISCHE DATEN - CARATTERISTICHE TECNICHE -
TECHNISCHE EIGENSCHAPPEN - CARACTERÍSTICAS TÉCNICAS - CARACTERÍSTICAS TÉCNICAS

NL
VERBINDING

RS485	2 draden + afscherming/ half duplex
Protocol	JBUS/MODBUS® RTU modus
Snelheid	4800 / 9600 / 19200 / 38400 bauds
Galvanische isolatie	4 kV 1 min 50Hz

Lijst van de beschikbare functies	Cf. JBUS/MODBUS communicatietabel
-----------------------------------	-----------------------------------

BACK-UP

Energie registers	In niet vluchtig geheugen
Uur	Op batterij
Belastingskrommen	In niet vluchtig geheugen

KLIMAAT

Werkings temperatuur	- 10°C tot + 55°C
Opslagtemperatuur	- 20°C tot + 70°C
Vochtigheid	95% HR

KAST	
-------------	--

Afmetingen	Kast met modulaire lengte 7 M (DIN 43880)
L x H x D (mm)	126 x 90 x 62,5

Bevestiging	Op DIN rail
-------------	-------------

Aansluitmogelijkheid op RS485 klemmen	Soepel: 1 tot 6 mm ² / Stijf: 1,5 tot 10 mm ²
---------------------------------------	---

Nominaal aanspanmoment	1,5 N.m
------------------------	---------

Aansluitmogelijkheid op vermogen klemmen	Soepel: 2,5 tot 35 mm ² / Stijf: 2,5 tot 35 mm ²
--	--

Nominaal aanspanmoment	3 N.m
------------------------	-------

Type kast / isoleringsklasse	isoliemateriaal/II
------------------------------	--------------------

Beschermingsindex	Voorkant IP51
-------------------	---------------

Gewicht	500 g
---------	-------

OPTIE	Klemmendeksel (lood)	4850307U
--------------	----------------------	----------

RECYCLING

Betrokken stoffen	Lithium batterij type CR2032 (gesoldeerde batterij, kan niet worden verwisseld)
-------------------	---

	Gedrukte schakeling
--	---------------------

Conform WEEE	Ja - richtlijn over afval van elektrische en elektronische apparaten
--------------	--

Conform ROHS	Ja - Beperking van het gebruik van gevaarlijke stoffen
--------------	--



Dit symbool wijst erop dat het product niet mag worden verwijderd met ander huishoudelijk afval, om belasting van de omgeving te vermijden of om de menselijke gezondheid niet te schaden (richtlijn 2002/96/EG - WEEE). Raadpleeg de algemene verkoopvoorwaarden voor meer informatie over de verwijderingsmodaliteiten van dit product.

EIGENSCHAPPEN		Beschikbaar op het display	
Actieve elektriciteit	verbruikt (+)	Totaal	Ja (kWh)
		Partieel	Subtotaal tarief T1/T2/T3/T4 Totaal T = T1+T2+T3+T4 (kWh)
	Geproduceerd (-)	Totaal	0 tot 999999,9 kWh
		Partieel	0 tot 999999,9 kWh
Reactieve elektriciteit	verbruikt (+)	Totaal	Nee*
		Partieel	Nee*
	Geproduceerd (-)	Totaal	Nee*
		Partieel	Nee*
Actief vermogen	Ogenblikkelijk (P+)	Totaal	Ja* (kW)
Reactief vermogen	Ogenblikkelijk (P+)	Totaal	Nee*

E

CONFORMIDAD

Directiva Europea CEM N° 2004/108/CE (15/12/2004)
 Directiva BT N° 2006/95/CE EN FECHA DEL 12 DE
 DICIEMBRE DE 2006
 IEC 62053-21 / IEC 62052-11

CONEXIÓN RED

Tipos de redes / número de hilos

Monofásico 2 hilos 230V
 Trifásico 3 hilos 3x230V / 3x400V y Trifásico 4 hilos 3x230/400V

Gestión

Detección de error de cableado

Frecuencia

50 y 60 Hz (+/- 5 Hz)

ALIMENTACIÓN

Auto alimentado

CONSUMO

Alimentación

< 10 VA o 2 W

Circuito de corriente

< 2,5 VA

CORRIENTE (TRMS)

Corriente de arranque (Ist)

80 mA

Corriente mínima (Imin)

0,5 A

Corriente de transición (Ist)

2 A

Corriente de referencia (Ist)

20 A

Sobrecarga permanente (Imax)

100 A

Sobre intensidad de corta duración

3000 A durante 10 ms (EN50470-3 y CEI 62053-21)

TENSIÓN (TRMS)

Medición directa

230VAC Fase/Neutro 400V CA Fase/Fase +/- 15%

Sobrecarga permanente 230 / 400 V CA + 15%

POTENCIAS

Activa

Si

Reactiva

No*

Resolución

0,1 kW

ENERGÍA

Activa

Si

Reactiva

No*

recuento total y parcial

Si (0 a 999999,9 kWh)

recuento bidireccional (EA+ y EA-)

Si

Resolución

1 kWh

Intervalo

Curva de carga

Tiempo de integración para las curvas de cargas

PRECISIÓN

Energía activa

Clase 1 (CEI 62053-21)

TARIFAS

Gestión de las tarifas

No*

Número de tarifas gestionado

4*

Entrada intercambio de tarifa

No*

LED METROLÓGICO

Peso del impulso

500 impulsiones / kWh o 2Wh / impulsión

Color

Rojo

PANTALLA

Tipo

LCD 7 Digits con retro-iluminación azul

Periodo de actualización

1 s

Duración encendido de la retro-iluminación

30 s

Lista de las funciones visualizadas

Véase tabla en adelante.

* Funciones disponibles únicamente mediante la comunicación, la lista exhaustiva de estas funciones está detallada en la tabla de comunicación JBUS/MODUS descargable.

CARACTERÍSTICAS TÉCNICAS

TECHNICAL CHARACTERISTICS - TECHNISCHE DATEN - CARATTERISTICHE TECNICHE -
TECHNISCHE EIGENSCHAPPEN - CARACTERÍSTICAS TÉCNICAS - CARACTERÍSTICAS TÉCNICAS

E

COMUNICACIÓN

RS485	2 hilos + blindaje / half duplex
Protocolo	JBUS/MODBUS® modo RTU
Velocidad	4800 / 9600 / 19200 / 38400 bauds
Aislamiento galvánico	4 kV 1 min 50Hz

Lista de las funciones disponibles Véase tabla de comunicación JBUS/MODBUS

COPIA DE SEGURIDAD

Registros de energía	En Memoria no volátil
Hora	En pila
Curva de carga*	En Memoria no volátil

CLIMA

Temperatura de funcionamiento	- 10°C a + 55°C
Temperatura de almacenamiento	- 20°C a + 70°C
Humedad	95% HR

CAJA

Dimensiones	Caja modular 7 M (DIN 43880) de ancho
Anch x Alt x P (mm)	126 x 90 x 62,5
Fijación	En riel DIN
Capacidad de conexión terminales RS485	Flexible: 1 a 6 mm ² / Rígida: 1,5 a 10 mm ²
Par de apretado nominal	1,5 N.m
Capacidad de conexión terminales potencia	Flexible: 2,5 a 35 mm ² / Rígida: 2,5 a 35 mm ²
Par de apretado nominal	3 N.m
Caja tipo / clase aislamiento	Aislante / II
Índice de protección	Parte delantera IP51
Peso	500 g
OPCIÓN	Tapa-terminales (sellado) 4850307U

RECICLAJE

Substancias concernidas	Pila litio tipo CR2032 (pila sellada no sustituible) Circuito impreso
Conformidad WEEE	Si - Directiva relativa a los residuos de equipos eléctricos y electrónicos
Conformidad ROHS	Si - Limitación de la utilización de sustancias peligrosas



Este símbolo indica que el producto no debe ser desechado con los demás residuos domésticos, para no perjudicar el medioambiente o la salud humana (directiva 2002/96/CE - WEEE). Consulte las condiciones generales de venta de Socomec para más información sobre las modalidades de eliminación de este producto.

CARACTERÍSTICAS		Disponible en pantalla	
Energía Activa	Consumida (+)	Total	Sí (kWh)
		Parcial	Sub-total tarifa T1/T2/T3/T4 Total T = T1+T2+T3+T4 (kWh)
	Producida (-)	Total	0 a 999999,9 kWh
		Parcial	0 a 999999,9 kWh
Energía Reactiva	Consumida (+)	Total	No*
		Parcial	No*
	Producida (-)	Total	No*
		Parcial	No*
Potencia Activa	Instantánea (P+)	Total	Sí* (kW)
Potencia Reactiva	Instantánea (P+)	Total	No*

P

EM CONFORMIDADE COM

Directiva Europeia CEM N° 2004/108/CE (15/12/2004)
 Directiva BT N° 2006/95/CE DE 12 DEZEMBRO 2006
 IEC 62053-21 / IEC 62052-11

LIGAÇÃO A REDE

Tipos de redes / número de fios

Monofásica 2 fios 230 V
 Trifásicos 3 fios 3x230V/3x400V e trifásicos 4 fios 3x230/400V

Gestão

Detecção de erros de cabos

Frequência

50 e 60 Hz (+/- 5 Hz)

ALIMENTAÇÃO

Autoalimentada

CONSUMO

Alimentação

< 10 VA ou 2 W

Circuito da corrente

< 2,5 VA

CORRENTE (TRMS)

Corrente de arranque (Ist)

80 mA

Corrente mínima (Imin)

0,5 A

Corrente de transição (Itr)

2 A

Corrente de referência (Iref)

20 A

Sobrecarga permanente (Imax)

100 A

Sobrecarga de curta duração

3000 A durante 10 ms(EN50470-3 e CEI 62053-21)

TENSAO (TRMS)

Medida directa

230VAC Fase/Neutra 400V AC Fase/Fase +/- 15%

Sobrecarga permanente

230 / 400 V AC + 15%

POTÊNCIAS

Activa

Sim

Reactiva

Não*

Resolução

0,1 kW

ENERGIA

Activa

Sim

Reactiva

Não*

Contagem total e parcial

Sim (0 a 999999,9 kWh)

Contagem bidireccional (EA+ e EA-)

Sim

Resolução

1kWh

Intervalo

Curva de carga

Tempo de integração para as curvas de cargas

PRECISÃO

Energia activa

Classe 1 (CEI 62053-21)

TARIFÁRIO

Gestão do tarifário

Não*

Número de tarifário gerido

4*

Entrada troca de tarifário

Não*

LED METROLÓGICO

Pontos de impulso

500 impulsos / kWh ou 2Wh / impulso

Cor

Vermelho

VISOR

Tipo

LCD 7 Dígitos com retro-iluminação azul

Período de actualização

1 s

Duração da luz da retro-iluminação

30 s

Lista das funções visíveis

Cf. quadro abaixo mencionado

* Funções disponíveis unicamente via a comunicação, a lista exaustiva destas funções encontra-se pormenorizada no quadro da mesa da comunicação JBUS/MODBUS com possibilidade de descarregar.

CARACTÉRISTIQUES TECHNIQUES

TECHNICAL CHARACTERISTICS - TECHNISCHE DATEN - CARATTERISTICHE TECNICHE -
TECHNISCHE EIGENSCHAPPEN - CARACTERÍSTICAS TÉCNICAS - CARACTERÍSTICAS TÉCNICAS

P

COMUNICAÇÃO

RS485	2 fios + blindagem / half duplex
Protocolo	JBUS/MODBUS@ modo RTU
Velocidade	4800 / 9600 / 19200 / 38400 bauds
Isolação galvânica	4 kV 1 min 50Hz

Lista das funções disponíveis	Cf. Quadro de comunicação JBUS/MODBUS
-------------------------------	---------------------------------------

SALVAGUARDA

Registos de energia	Em memória não volátil
Hora	Sobre pilha
Curva de carga*	Em memória não volátil

CLIMA

Temperatura de funcionamento	- 10°C to + 55°C
Temperatura de armazenamento	- 20°C to + 70°C
Humidade	95% HR

CAIXA

Dimensões	Caixa modular de largura 7 M (DIN 43880)
L x H x P (mm)	126 x 90 x 62,5
Fixação	Sobre calha DIN
Capacidade de ligação terminais RS485	Flexível: 1 a 6 mm ² / Rígido: 1,5 a 10 mm ²
Par de pressão nominal	1,5 N.m
Capacidade de ligação terminais potência	Flexível: 2,5 a 35 mm ² / Rígido: 2,5 a 35 mm ²
Par de pressão nominal	3 N.m
Caixa tipo / categoria isoladora	Isolamento / II
Índice de protecção	Face dianteira IP51
Peso	500 g
OPÇÃO	Terminais escondidos (Chumbados) 4850307U

RECICLAGEM

Tipo de substâncias	Pilha lítio tipo CR2032 (pilha chumbada não substituível) Circuito impresso
Em Conformidade com WEEE	Sim – Directiva referente aos resíduos de equipamentos eléctricos e electrónicos
Em Conformidade com ROHS	Sim – Limites de utilização de substâncias perigosas



Este símbolo indica que o produto não deve ser eliminado com os outros detritos caseiros, a fim de não prejudicar o meio ambiente ou a saúde pública (directiva 2002/96/CE – WEEE). Ver as condições gerais de venda Socomec para mais informações sobre as modalidades de eliminação deste produto.

CARACTERÍSTICAS		Disponível no visor	
Energia Activa	Consumida (+)	Total	Sim (kWh)
		Parcial	Sob-total tarifa1 T1/T2/T3/T4 Total T = T1+T2+T3+T4 (kWh)
	Produzida (-)	Total	0 a 999999,9 kWh
		Parcial	0 a 999999,9 kWh
Energia Reactiva	Consumida (+)	Total	Não *
		Parcial	Não *
	Produzida (-)	Total	Não *
		Parcial	Não *
Potência Activa	Instantânea (P+)	Total	Sim * (kW)
Potência Reactiva	Instantânea (P+)	Total	Não *

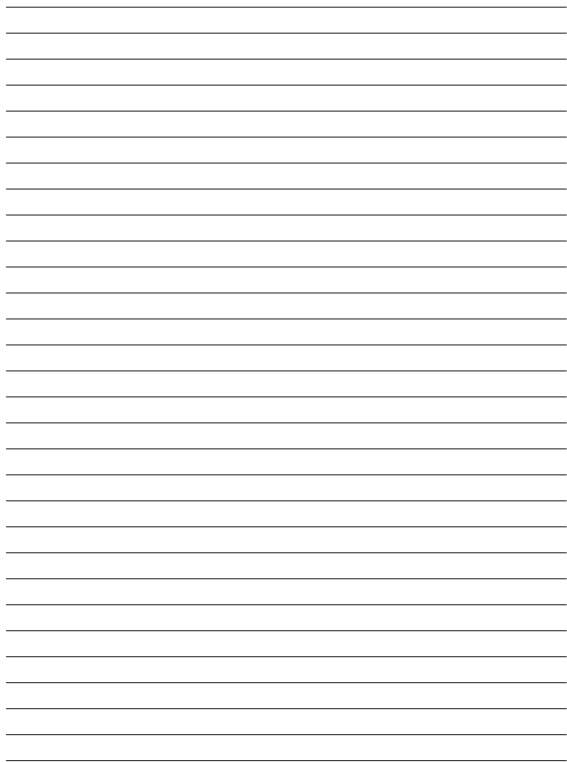

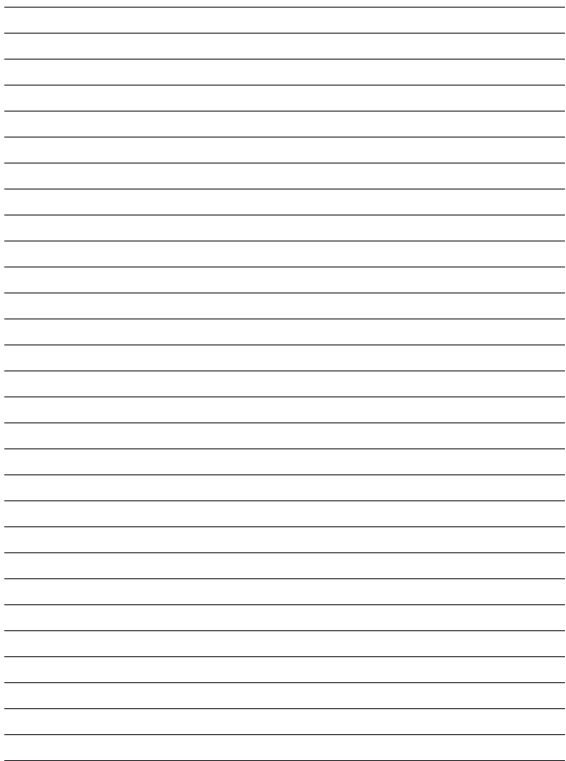

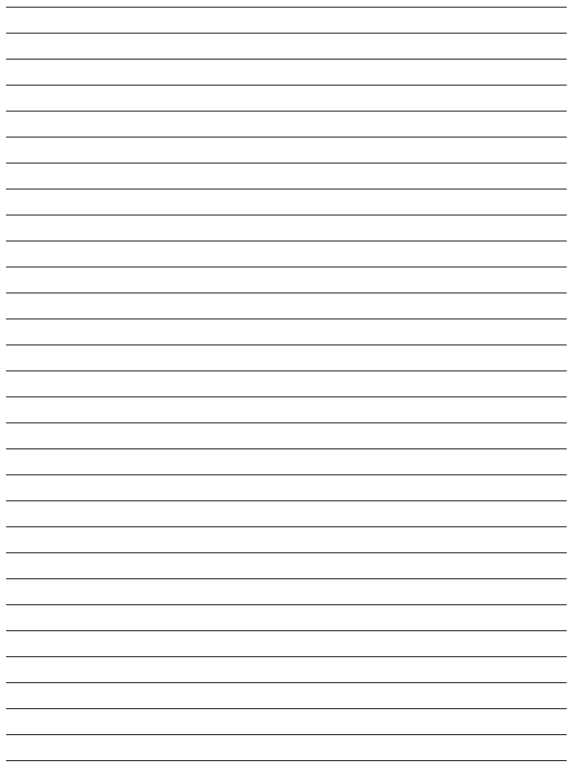

HEAD OFFICE

SOCOMECC GROUP

S.A. capital 11 302 300 €
R.C. S Strasbourg 548500 149 B
1, Rue de Westhouse - B.P. 60010
F-67235 Benfeld Cedex - FRANCE

www.socomecc.com

INTERNATIONAL SALES DEPARTMENT

SOCOMECC

1, rue de Westhouse - B.P. 60010
F - 67235 Benfeld Cedex - FRANCE
Tél. +33 (0)3 88 57 41 41 - Fax +33 (0)3 88 74 08 00
scp.vex@socomecc.com

This document is not a contract. SOCOMECC reserves the right to modify features without prior notice in view of continued improvement.