

Solution logicielle pour la surveillance et l'analyse énergétique

WEBVIEW



Un système énergétique pour garantir un fonctionnement optimal et économique

Une gestion énergétique performante implique une parfaite maîtrise du fonctionnement des différents éléments constituant l'installation électrique.

Qu'il s'agisse d'optimiser la durée de vie de vos équipements, d'éviter les coupures d'alimentation ou de suivre vos consommations énergétiques, WEBVIEW vous accompagne tout au long de la vie de votre système énergétique.



SITE 898 A

Optimiser la durée de vie de vos équipements

L'analyse de la qualité de l'énergie contribue à anticiper les phénomènes perturbateurs, entraînant un vieillissement prématuré de vos équipements.

Éviter les coupures d'alimentation

La surveillance permanente des différents paramètres de votre installation permet de prévenir les risques de déclenchement intempestif des organes de coupure.

Suivre les consommations énergétiques

L'analyse en continu de votre performance énergétique est un levier essentiel de votre compétitivité à long terme.

Socomec, votre meilleur atout

Groupe industriel européen

- Constructeur indépendant depuis plus de 90 ans, Socomec est un groupe industriel qui réunit 3200 personnes dans le monde.



Spécialiste de l'efficacité énergétique

- Créateur de la centrale de mesure DIRIS.
- Fabricant de solutions globales : des équipements de mesure jusqu'aux logiciels de gestion des énergies, accompagnés d'une offre de services personnalisée.
- Des offres adaptées à l'industrie, aux bâtiments et aux infrastructures.



Socomec Green Building.

CORPO 438 A

Une offre de gestion énergétique, intégrée aux passerelles de communication

WEBVIEW est un logiciel de surveillance en temps réel des installations électriques et de suivi des consommations énergétiques, intégré à la centrale de mesure DIRIS A-40, à la passerelle DIRIS Digiware M-70, aux afficheurs DIRIS Digiware D-70 et ISOM Digiware D-75 et au datalogger DATALOG H80.

Il s'adresse aux exploitants techniques qui souhaitent disposer d'un outil performant pour analyser rapidement les dysfonctionnements des installations et garantir la performance énergétique.



Connecté au cloud

La gamme est composée de produits connectés IoT ready permettant l'export automatique des données pour une exploitation à distance sans limite de temps, de distance et de stockage.



SITE 880 A

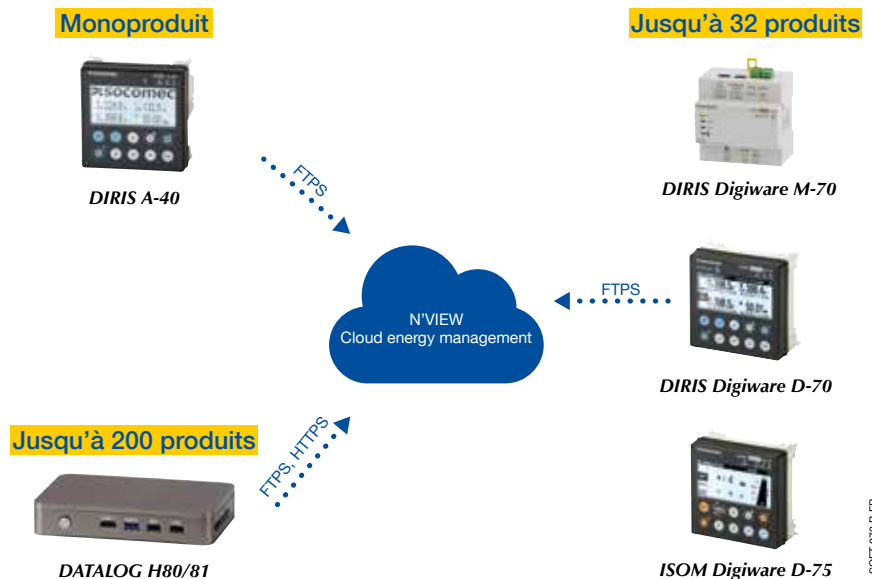

Les fonctionnalités



Analyser

- Analyse des consommations énergétiques.
- Répartition par localisations, par usages et par fluides.
- Export des données au format CSV.



Visualiser

- Analyse des événements du réseau.
- Visualisation graphique des valeurs.
- Profonde historisation des données.



Représenter

- Synoptique personnalisé de l'installation.
- Visualisation en temps réel des valeurs.
- Cartographie du plan de comptage.

Nom de l'élément	Statut	Type	Unité	Valeur	Unité
...
...
...
...



Surveiller

- Mesure en temps réel des valeurs électriques.
- Affichage graphique, adapté aux données analysées.
- Analyse de la qualité du réseau et des charges.

SOFT 073 A FR

Les avantages d'une gamme personnalisable et évolutive



Performance

Gestion de plusieurs centaines de points historisés sur plusieurs années.



Ergonomie

Facilité de prise en main sans formation spécifique.



Interopérabilité

Collecte des données d'équipements de mesure multimarques.



Personnalisation

Visualisation des données sur un synoptique interactif.



Richesse fonctionnelle

Disponibilité de nombreuses fonctions pour le pilotage de votre réseau énergétique.







Intégration

Simplicité de mise en service via l'auto-découverte des produits et la gestion de profils.

Alerter

- Visualisation des alarmes des produits.
- Historique des alarmes.
- Alertes par e-mail.

Guide de choix

Logiciel embarqué	WEBVIEW-S	WEBVIEW-M		WEBVIEW-L
				
Hébergement de l'application⁽¹⁾	DIRIS A-40 Ethernet	DIRIS Digiware M-70/D-70	ISOM Digiware D-75	DATALOG H80/H81
Collecte des données				
Nombre d'équipements de mesure connectables	1	32	32	100/200
Affichage d'équipements Modbus génériques				•
Export des données par fichier	•	•	•	•
Supervision temps réel				
Visualisation des tensions U/V et des courants I	•	•	•	•
Visualisation des puissances P, Q, S, Facteur de puissance	•	•	•	•
Suivi de la qualité THDI, THDu, THDv, K Factor, Analyse harmoniques jusqu'au rang 63	•	•	•	•
Comptage des énergies Ea+, Ea-, Er+, Er-, Es	•	•	•	•
Comptage d'impulsions	•	•	•	•
Suivi des états logiques I/O	•	•	•	•
Analyse des données				
Contrôle permanent de l'isolement (Rf, Cf, technologie OhmScanner)			•	
Historique des mesures	•	•	•	•
Analyse des mesures multiproduit		•	•	•
Analyse des courbes de charges	•	•	•	•
Analyse de l'énergie active et réactive	•	•	•	•
Répartition des consommations par zone, par usage, par charge		•	•	•
Gestion des alarmes				
Alarmes des produits	•	•	•	•
Historiques des alarmes	•	•	•	•
Notification	e-mail	e-mail	e-mail	e-mail
Organisation des données				
Synoptique personnalisable		Photoview	Photoview	Photoview
Gestion de hiérarchies		•	•	•
Conformité aux normes				
Norme Energy Server - IEC 62974-1		•	•	•

(1) Pour plus d'information voir les pages descriptives des équipements concernés.

Besoin d'être accompagné par un expert ?

Pour vous accompagner dans l'exploitation et le maintien à jour de votre logiciel de surveillance énergétique, **Socomec propose de nombreux services** :

- élaboration du plan de mesure,
- intégration complète de tous les équipements dans votre système de management de l'énergie,
- configuration et mise en service de votre application logicielle,
- formation continue de vos équipes,
- support à l'exploitation.

Pour plus d'informations, consulter notre catalogue dédié aux services ou votre contact Socomec.



SITE 8999 A

L'architecture de votre système énergétique

Niveau 4

Hébergement Cloud

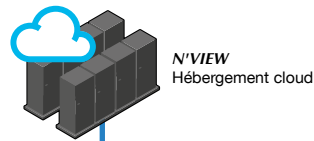

Niveau 3

Réseau de Communication Longue distance (WAN)



Niveau 2

Réseau de Communication local (LAN)



Niveau 1

PMD & capteurs

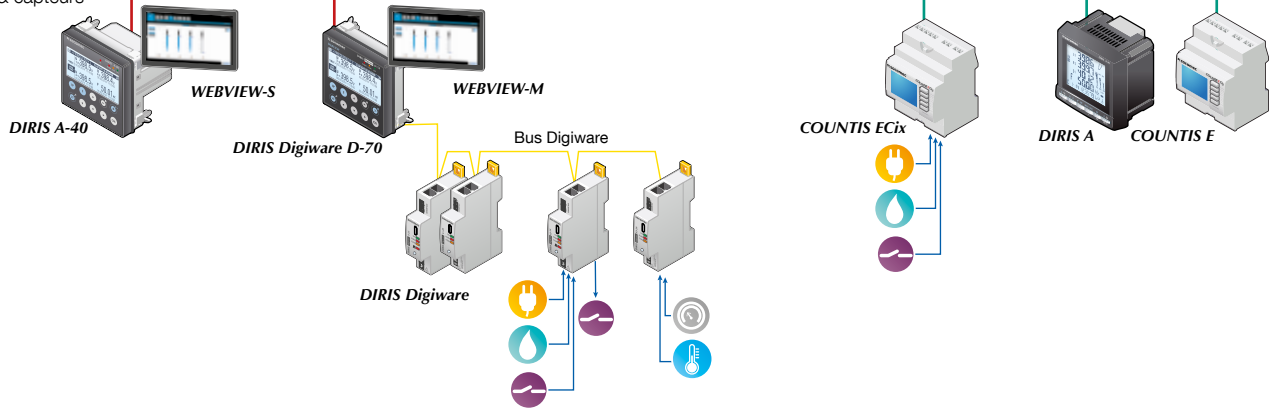

Points de mesure isolés

DIRIS Digiware Système de mesure et de surveillance de l'énergie électrique

Comptage impulsionnel multifluide et entrées analogiques

Autres équipements connectés en Modbus RS485

SOFT 086 C FR

Energy Server



L'IEC 62974-1 spécifie les exigences relatives aux produits utilisés pour la communication, le stockage et l'analyse des données énergétiques, dans les applications industrielles, tertiaires et commerciales.

Tous les équipements hébergeant les applications WEBVIEW-M et WEBVIEW-L sont conformes à la norme IEC 62974-1.



APRIL 17 A

Socomec, l'innovation au service de votre performance énergétique

1 constructeur indépendant

3 900 collaborateurs
dans le monde

8 % du CA
consacrés au R&D

400 experts
dédiés aux services

L'expert de votre énergie



COUPURE



MESURE



CONVERSION
D'ÉNERGIE



STOCKAGE
D'ÉNERGIE



SERVICES
EXPERTS

Le spécialiste d'applications critiques

- Contrôle, commande des installations électriques BT.
- Sécurité des personnes et des biens.
- Mesure des paramètres électriques.
- Gestion de l'énergie.
- Qualité de l'énergie.
- Disponibilité de l'énergie.
- Stockage de l'énergie.
- Prévention et intervention.
- Mesure et analyse.
- Optimisation.
- Conseil, déploiement et formation.

Une présence mondiale

12 sites industriels

- France (x3)
- Italie (x2)
- Tunisie
- Inde
- Chine (x2)
- USA (x2)
- Canada

30 filiales et implantations commerciales

- Afrique du Sud • Algérie • Allemagne • Australie
- Autriche • Belgique • Canada • Chine • Côte d'Ivoire
- Dubaï (Emirats Arabes Unis) • Espagne • France (x2) • Inde
- Indonésie • Italie • Pays-Bas • Pologne • Portugal
- Roumanie • Royaume-Uni • Serbie • Singapour • Slovénie
- Suède • Suisse • Thaïlande • Tunisie • Turquie • USA

80 pays

où la marque est distribuée



SIÈGE SOCIAL

GRUPE SOCOMEC

SAS SOCOMEC au capital de 10 582 640 €
R.C.S. Strasbourg B 548 500 149
B.P. 60010 - 1, rue de Westhouse - F-67235 Benfeld Cedex
Tél. 03 88 57 41 41 - Fax 03 88 57 78 78
info.scp.isd@socomec.com

VOTRE CONTACT

www.socomec.com



100 years
OF SHARED ENERGY

socomec
Innovative Power Solutions